

# Catálogo Bebidas





# BE BI DAS

Tazas  
Termos Metálicos  
Vasos y Termos de Plástico  
Cilindros Metálicos  
Cilindros y Tarros de Vidrio  
Cilindros de Plástico

# TAZAS



## TAZ 001 TAZA ESPIRIT



**Capacidad:** 11 Oz  
**Material:** Cerámica  
**Técnica de impresión:** Grabado en Arena / Serigrafía / Termocalca  
**Área de impresión:** 5.5 x 5.5 cm  
**Colores:** Azul, Azul Rey, Blanco, Naranja, Negro, Rojo, Verde

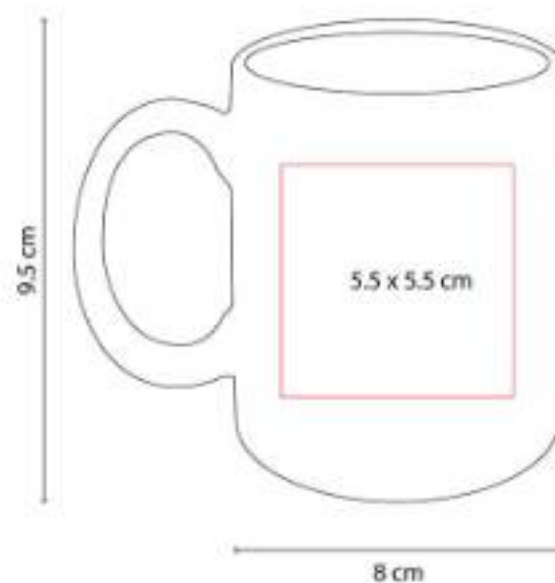

Taza de cerámica de color. Diseño clásico.  
 Venta caja cerrada de 36 piezas.

## TAZ 002 TAZA DOLCE



**Capacidad:** 15 Oz  
**Material:** Cerámica  
**Técnica de impresión:** Grabado en Arena / Serigrafía / Termocalca  
**Área de impresión:** 5.2 x 6.6 cm  
**Colores:** Amarillo, Azul, Negro, Rojo



Taza de cerámica blanca con asa de color.  
 Venta caja cerrada de 36 piezas.



BEBIDAS | TAZAS

**TAZ 003**  
**TAZA VERONA**



**Capacidad:** 11 Oz

**Material:** Cerámica

**Técnica de impresión:** Grabado en Arena / Serigrafía / Termocalca

**Área de impresión:** 5.3 x 5.9 cm

**Colores:** Azul, Negro, Rojo, Verde

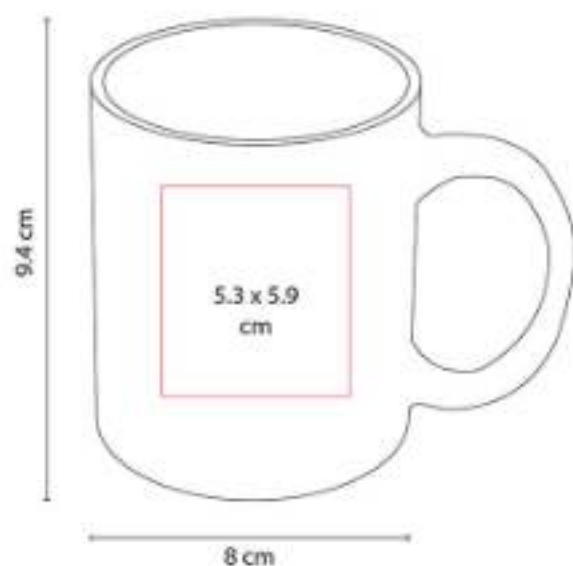

Taza de cerámica blanca con interior de color. Venta caja cerrada de 36 piezas.

**TAZ 005**  
**TAZA MOFFY**



**Capacidad:** 11 Oz

**Material:** Cerámica

**Técnica de impresión:** Grabado en Arena / Serigrafía / Termocalca

**Área de impresión:** 5.6 x 5.9 cm

**Colores:** Azul, Negro, Rojo

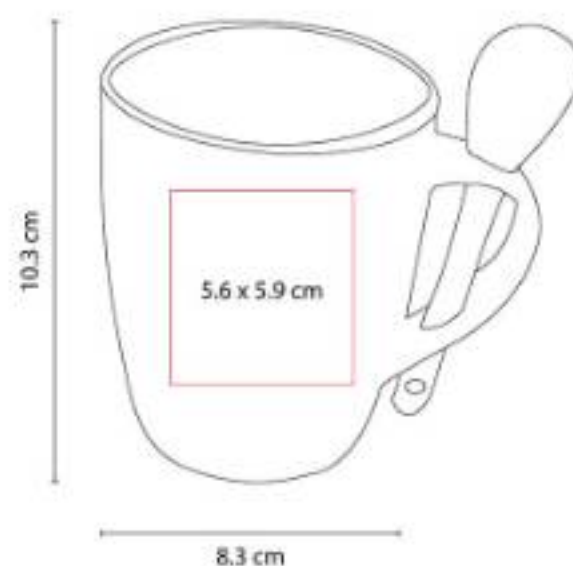

Taza de cerámica exterior blanco e interior de color. Incluye cuchara. Venta caja cerrada de 36 piezas.

**TAZ 011**  
**TAZA IRON**



**Capacidad:** 11 Oz

**Material:** Cerámica / Acero Inoxidable

**Técnica de impresión:** Láser / Pantógrafo / Tampografía

**Área de impresión:** 5 x 3.8 cm Cerámica / 4.6 x 3 cm Metal

**Colores:** Rojo Mate



No usar en microondas ni lavavajillas.

**TAZ 012**  
**TAZA TAURÉ**



**Capacidad:** 12 Oz  
**Material:** Porcelana / Acero Inoxidable  
**Técnica de impresión:** Láser / Pantógrafo / Tampografía  
**Área de impresión:** 6.5 x 4 cm Porcelana / 4 x 1.5 cm Metal  
**Colores:** Plata

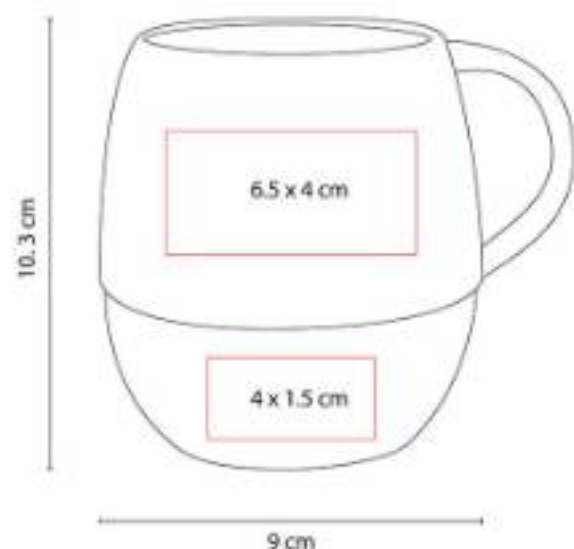

Incluye caja de regalo. No usar en microondas ni lavavajillas.

**TAZ 015**  
**TAZA PARA SUBLIMAR FRISIA**



**Capacidad:** 11 Oz  
**Material:** Cerámica  
**Técnica de impresión:** Sublimación / Termocalca  
**Área de impresión:** 5.5 x 5.5 cm  
**Colores:** Blanco

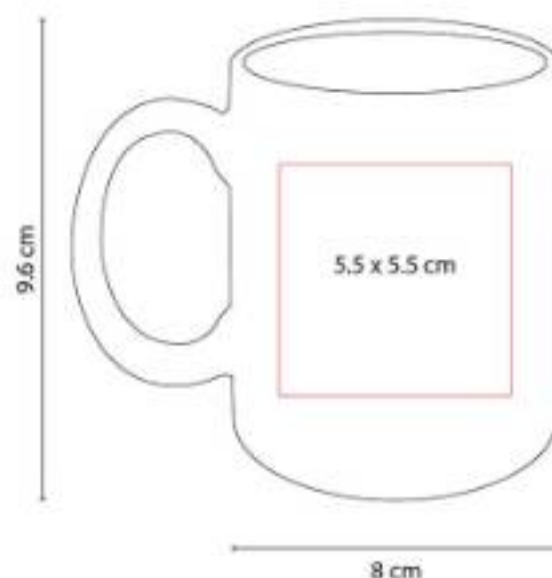

Taza para sublimar. Venta caja cerrada de 36 piezas.

**TAZ 018**  
**TAZA ATBARA**



**Capacidad:** 16 Oz  
**Material:** Plástico / Acero Inoxidable  
**Técnica de impresión:** Serigrafía / Tampografía  
**Área de impresión:** 5 x 5 cm  
**Colores:** Blanco

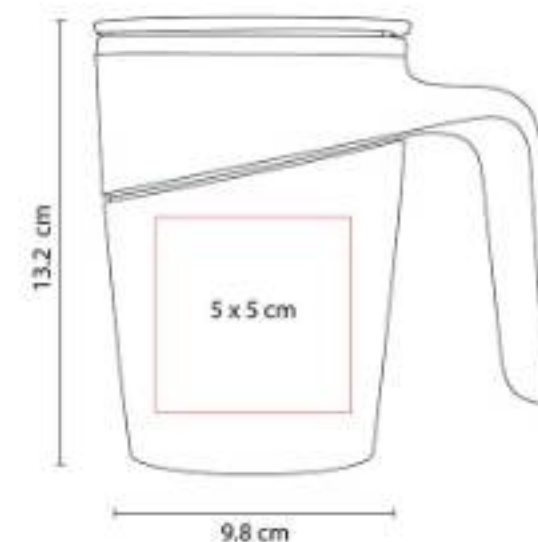

Doble pared.



**TAZ 019**  
**TAZA KABBI**



**Capacidad:** 11 Oz  
**Material:** Cerámica  
**Técnica de impresión:** Serigrafía  
**Área de impresión:** 5.5 x 5.5 cm  
**Colores:** Azul, Rojo, Rosa

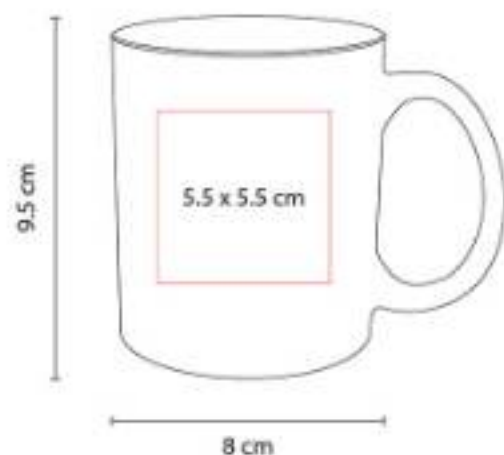

Taza de cerámica interior blanco y exterior de color neón en terminado mate. Venta caja cerrada de 36 piezas.

**TAZ 021**  
**TAZA ANNECY**



**Capacidad:** 17 Oz  
**Material:** Cerámica / Silicón  
**Técnica de impresión:** Grabado en Arena / Serigrafía / Termocalca  
**Área de impresión:** 6.5 x 6.5 cm  
**Colores:** Azul, Naranja, Rojo, Verde



Cuenta con base de silicón. No usar en microondas ni lavavajillas.

**TAZ 022**  
**TAZA COLORÉ**



**Capacidad:** 11 Oz  
**Material:** Cerámica  
**Técnica de impresión:** Láser / Serigrafía  
**Área de impresión:** 5.5 x 5.5 cm  
**Colores:** Verde



Taza con recubrimiento interior de color para resaltar el logo una vez aplicado el grabado láser.

**TAZ 023**  
**TAZA NORTIA**



**Capacidad:** 14 Oz  
**Material:** Porcelana  
**Técnica de impresión:** Grabado en Arena / Serigrafía / Tampografía / Termocalca  
**Área de impresión:** 6 x 6 cm  
**Colores:** Azul, Blanco, Gris, Rojo



Incluye caja de regalo.

**TAZ 024**  
**TAZA KINSALE**



**Capacidad:** 14 Oz  
**Material:** Acero Inoxidable / Plástico  
**Técnica de impresión:** Láser / Pantógrafo / Serigrafía / Tampografía  
**Área de impresión:** 7 x 7 cm  
**Colores:** Plata



Doble pared. Pared interna de plástico y externa de acero inoxidable. Tapa de plástico con ranura.

**TAZ 026**  
**TAZA RIMO**



**Capacidad:** 13 Oz  
**Material:** Cerámica  
**Técnica de impresión:** Grabado en Arena / Serigrafía / Termocalca  
**Área de impresión:** 6 x 6 cm  
**Colores:** Azul, Naranja, Negro, Rojo, Verde

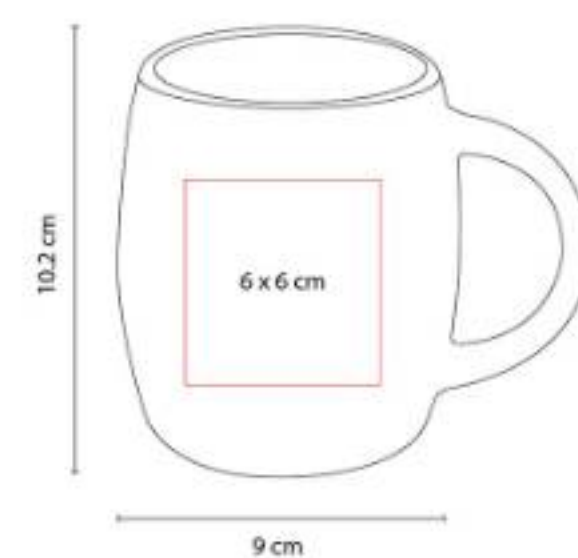

Taza de cerámica interior blanco y exterior de color. Incluye caja individual.



**TAZ 027**  
**TAZA GILLEN**



**Capacidad:** 17 Oz  
**Material:** Cerámica / Silicón  
**Técnica de impresión:** Grabado en Arena / Serigrafía / Termocalca  
**Área de impresión:** 6 x 9 cm  
**Colores:** Azul, Gris, Naranja, Rojo, Verde



Cuenta con base de silicón. No usar en microondas ni lavavajillas.

**TAZ 028**  
**TAZA MORTERATSCH**



**Capacidad:** 13 Oz  
**Material:** Cerámica  
**Técnica de impresión:** Grabado en Arena / Serigrafía / Termocalca  
**Área de impresión:** 6 x 6 cm  
**Colores:** Blanco, Gris, Negro

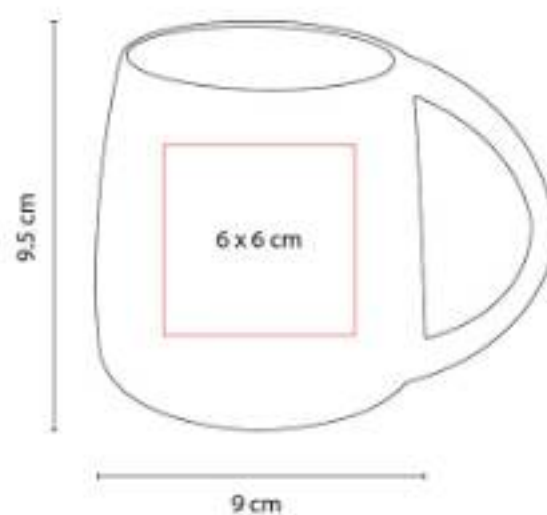

Taza de porcelana blanco en interior y color por fuera. Terminando mate.

**TAZ 029**  
**SET DE TAZAS IWAO**



**Capacidad:** 8 Oz  
**Material:** Cerámica / Bambú  
**Técnica de impresión:** Láser / Serigrafía  
**Área de impresión:** 3.5 x 3.5 cm Taza / 15 x 2 cm Base  
**Colores:** Blanco

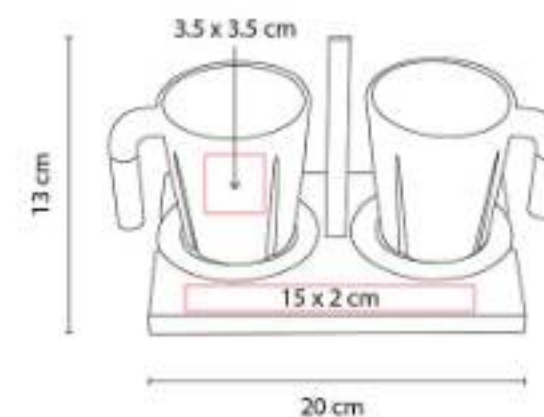

"Juego de tazas.



**TAZ 031**  
**TAZA FIORLAND**



**Capacidad:** 16 Oz  
**Material:** Cerámica / Bambú  
**Técnica de impresión:** Grabado en Arena / Serigrafía / Tampografía  
**Área de impresión:** 6 x 6 cm  
**Colores:** Blanco, Negro



Base de bambú. No usar en microondas ni lavavajillas.

**TAZ 033**  
**TAZA KILIA**



**Capacidad:** 300 ml  
**Material:** Acero Inoxidable / Plástico / Corcho  
**Técnica de impresión:** Láser / Pantógrafo / Serigrafía / Tampografía  
**Área de impresión:** 6 x 5 cm  
**Colores:** Azul, Gris, Rojo



Doble pared. Pared interna de plástico y externa de acero inoxidable. Base de corcho.

**TAZ 034**  
**TAZA SAIMAA**



**Capacidad:** 11 Oz  
**Material:** Cerámica  
**Técnica de impresión:** Grabado en Arena / Serigrafía / Tampografía  
**Área de impresión:** 6 x 7 cm  
**Colores:** Blanco, Gris, Negro

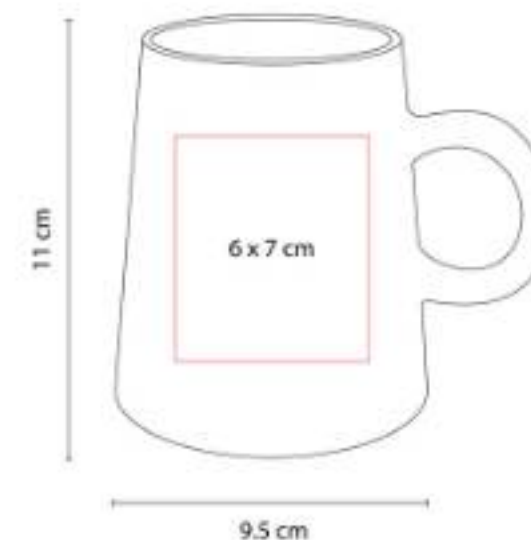

Taza de cerámica interior blanco y exterior de color. Terminando mate. Venta caja cerrada de 36 piezas.



TAZ 035

**TAZA PARA SUBLIMAR RANIJI**



**Capacidad:** 17 Oz

**Material:** Cerámica

**Técnica de impresión:** Sublimación / Termocalca

**Área de impresión:** 5 x 8 cm

**Colores:** Blanco

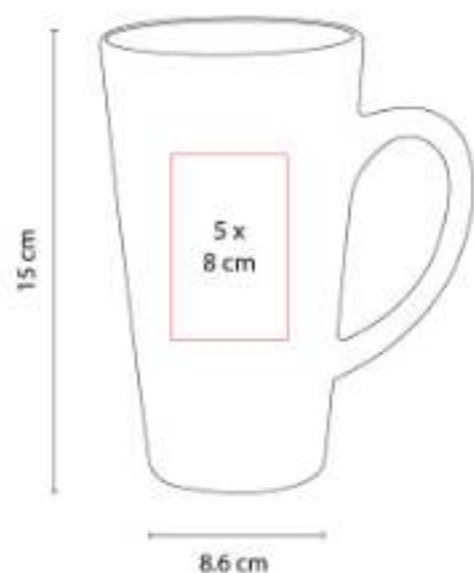

Taza para sublimar. Venta caja cerrada de 24 piezas.

TAZ 036

**TAZA PARA SUBLIMAR PANAJI**



**Capacidad:** 11 Oz

**Material:** Cerámica

**Técnica de impresión:** Sublimación / Termocalca

**Área de impresión:** 6 x 7 cm

**Colores:** Azul, Naranja, Negro, Rojo, Verde

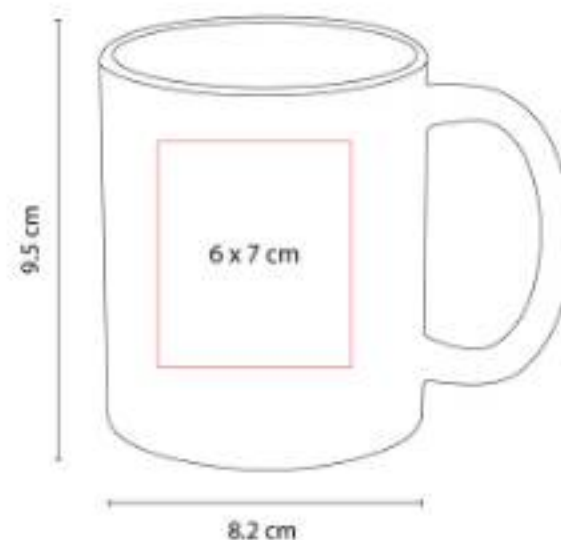

Taza para sublimar exterior blanco e interior de color. Venta caja cerrada de 36 piezas.

TAZ 037

**TAZA PARA SUBLIMAR MARGAO**



**Capacidad:** 11 Oz

**Material:** Cerámica

**Técnica de impresión:** Sublimación / Termocalca

**Área de impresión:** 6 x 7 cm

**Colores:** Azul, Negro, Rojo



Taza para sublimar exterior blanco e interior de color. Incluye cuchara. Venta caja cerrada de 36 piezas.

**TAZ 038**  
**TAZA BIKANER**



**Capacidad:** 9.1 Oz  
**Material:** Porcelana / Corcho  
**Técnica de impresión:** Serigrafía / Tampografía  
**Área de impresión:** 6 x 4 cm  
**Colores:** Blanco, Negro



Base de corcho. No usar en microondas ni lavavajillas.

**TAZ 039**  
**TAZA LEWES**



**Capacidad:** 350 ml  
**Material:** Acero Inoxidable / Plástico  
**Técnica de impresión:** Láser / Serigrafía  
**Área de impresión:** 6 x 5 cm  
**Colores:** Azul, Negro, Rosa



Doble pared. Cerrado al vacío. Pared interna y externa de acero inoxidable.

**TAZ 040**  
**TAZA ANSAN**



**Capacidad:** 15 Oz  
**Material:** Cerámica  
**Técnica de impresión:** Grabado en Arena / Serigrafía / Tampografía  
**Área de impresión:** 6 x 4 cm  
**Colores:** Azul, Negro, Rojo

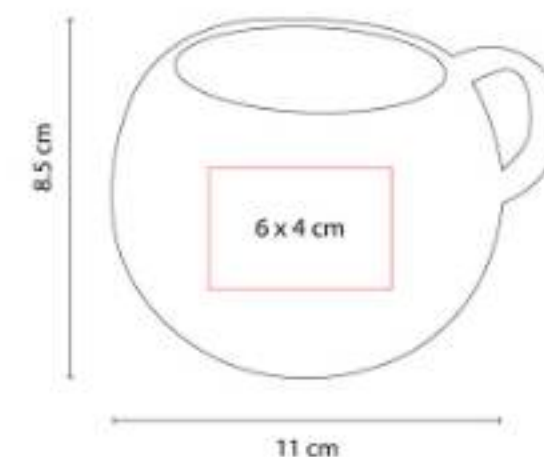

Taza de cerámica con exterior blanco e interior de color. Diseño circular. Incluye caja individual.



BEBIDAS | TAZAS



**TAZ 042**  
**TAZA MÁGICA PARA SUBLIMAR**



**Capacidad:** 11 Oz  
**Material:** Cerámica  
**Técnica de impresión:** Sublimación  
**Área de impresión:** 6 x 7 cm  
**Colores:** Negro

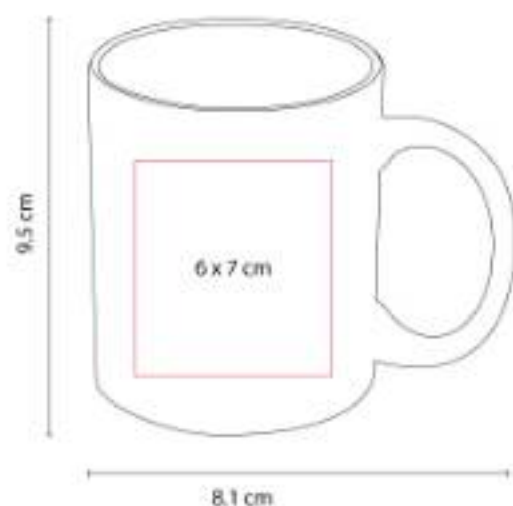

Taza para sublimación de cerámica termosensible que cambia de color al verterle agua caliente.

**TAZ 043**  
**TAZA AMMY**



**Capacidad:** 16 Oz  
**Material:** Cerámica  
**Técnica de impresión:** Serigrafía / Tampografía / Grabado en Arena  
**Área de impresión:** 5 x 6 cm  
**Colores:** Azul, Naranja, Negro, Rojo, Verde



Taza de cerámica interior blanco y exterior de color. Terminando mate. Venta caja cerrada de 36 piezas.

**TAZ 044**  
**TAZA ATZIRI**



**Capacidad:** 11 Oz  
**Material:** Cerámica  
**Técnica de impresión:** Serigrafía / Tampografía  
**Área de impresión:** 5 x 5.5 cm  
**Colores:** Amarillo, Azul, Blanco, Naranja, Rojo, Verde



Taza de cerámica interior de color y exterior negro. Terminando mate. Venta caja cerrada de 36 piezas.

**TAZ 045**  
**TAZA MALI**



**Capacidad:** 11 Oz  
**Material:** Porcelana / Madera / Acero Inoxidable  
**Técnica de impresión:** Serigrafía / Tampografía  
**Área de impresión:** 6 x 6 cm  
**Colores:** Blanco, Negro



Incluye tapa de madera y cuchara metálica.  
No usar en microondas ni lavavajillas.

**TAZ 046**  
**TAZA NEUE**



**Capacidad:** 11 Oz  
**Material:** Acero Inoxidable / Plástico  
**Técnica de impresión:** Láser / Serigrafía / Tampografía  
**Área de impresión:** 4 x 5 cm  
**Colores:** Plata



Doble pared. Pared interna de plástico y externa de acero inoxidable. Tapa de plástico con válvula de seguridad.

**TAZ 047**  
**TAZA MARIELLA**



**Capacidad:** 16 Oz  
**Material:** Cerámica / Acero Inoxidable / Madera  
**Técnica de impresión:** Serigrafía / Tampografía  
**Área de impresión:** 5 x 5 cm  
**Colores:** Blanco, Negro



Incluye tapa de plástico con válvula de seguridad. No usar en microondas ni lavavajillas.



BEBIDAS | TAZAS

TAZ 048  
**VASO MIRLA**



**Capacidad:** 16 Oz  
**Material:** Cerámica  
**Técnica de impresión:** Serigrafía /  
Tampografía  
**Área de impresión:** 5 x 6 cm  
**Colores:** Blanco



Doble pared. Pared interior y exterior de cerámica. Tapa de plástico con ranura. No usar en microondas ni lavavajillas.

TAZ 049  
**TAZA MINI METÁLICA**



**Capacidad:** 300 ml  
**Material:** Acero Inoxidable / Plástico  
**Técnica de impresión:** Láser / Serigrafía  
**Área de impresión:** 4.5 x 4 cm  
**Colores:** Azul, Blanco, Negro



Doble pared. Pared interna y externa de acero inoxidable. Tapa de plástico con ranura. Terminado rugoso.

TAZ 050  
**TAZA BELIZA**



**Capacidad:** 400 ml  
**Material:** Acero Inoxidable / Plástico  
**Técnica de impresión:** Láser / Serigrafía  
**Área de impresión:** 6 x 5 cm  
**Colores:** Blanco, Negro



Doble pared. Cerrado al vacío. Pared interna y externa de acero inoxidable. Terminado rugoso.

TAZ 051  
**JUEGO TAZA DE CRISTAL**

**NUEVO  
2023**



**Capacidad:** 250 ml  
**Material:** Vidrio Borosilicato / Bambú  
**Técnica de impresión:** Serigrafía / Láser  
**Área de impresión:** 4 x 4 cm Taza / 5 x 5 cm Base  
**Colores:** Beige



"Juego de taza."

TAZ 052  
**TAZA ECO EVERTON**



**Capacidad:** 350 ml  
**Material:** Plástico / Fibra de Trigo  
**Técnica de impresión:** Serigrafía / Tampografía  
**Área de impresión:** 5 x 2.5 cm  
**Colores:** Beige, Gris, Negro



"Eco friendly. Por el tipo de material, el color puede variar."

TAZ 053  
**TAZA DE VIDRIO SUBLIMACIÓN**



**Capacidad:** 11 Oz  
**Material:** Vidrio  
**Técnica de impresión:** Sublimación  
**Área de impresión:** 19.5 x 9 cm  
**Colores:** Azul, Rojo, Rosa, Verde



Taza de vidrio para sublimar con degradado de color en la base y asa. Venta caja cerrada de 36 piezas.



BEBIDAS | TAZAS



TAZ 056  
**TERMO DE CERÁMICA BOOTLE  
BLANCO**



**Capacidad:** 320 ml  
**Material:** Cerámica / Madera  
**Técnica de impresión:** Serigrafía  
**Área de impresión:** 5 x 3 cm  
**Colores:** Blanco, Negro



Doble pared de cerámica con tapa de madera.

TAZ 058 B  
**TAZA DOBLE PARED DE VIDIRO**

**NUEVO  
2023**



**Colores:** Blanco



TAZ 059  
**TAZA BANAO**



**Capacidad:** 400 ml  
**Material:** Vidrio / Plástico / Silicón  
**Técnica de impresión:** Sublimación  
**Área de impresión:** 19.5 x 8.5 cm  
**Colores:** Amarillo, Azul, Naranja, Rojo



Taza de vidrio para sublimar.



TMPS 26  
**TAZA TÉRMICA BURGOS**



**Capacidad:** 12 Oz  
**Material:** Plástico / Acero Inoxidable  
**Técnica de impresión:** Serigrafía /  
Tampografía  
**Área de impresión:** 5.9 x 6.2 cm  
**Colores:** Amarillo, Azul, Negro, Rojo,  
Transparente, Verde



"Doble pared. Pared interior acero inoxidable,  
pared exterior plástico.



BEBIDAS | TAZAS



# TERMOS METÁLICOS



TMF 06  
**TERMO SILHOUETTE**



**Capacidad:** 500 ml  
**Material:** Acero Inoxidable  
**Técnica de impresión:** Láser / Serigrafía / Tampografía  
**Área de impresión:** 3.9 x 10 cm  
**Colores:** Plata

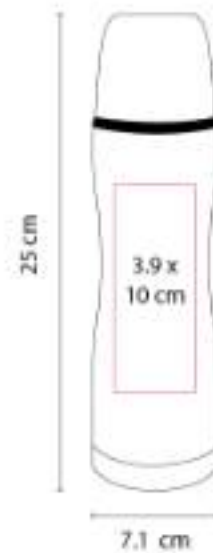

Doble pared. Incluye válvula de seguridad.  
Cerrado al vacío.

TMPS 106  
**TERMO DELFOS**



**Capacidad:** 7500 ml  
**Material:** Plástico  
**Técnica de impresión:** Serigrafía / Tampografía  
**Área de impresión:** 18 x 10 cm  
**Colores:** Gris



"Doble pared de plástico. Incluye válvula de seguridad, dispensador y agarradera."

TMPS 107  
**TERMO KANPUR**



**Capacidad:** 520 ml  
**Material:** Acero Inoxidable / Plástico  
**Técnica de impresión:** Láser / Serigrafía / Tampografía  
**Área de impresión:** 6 x 14 cm  
**Colores:** Plata

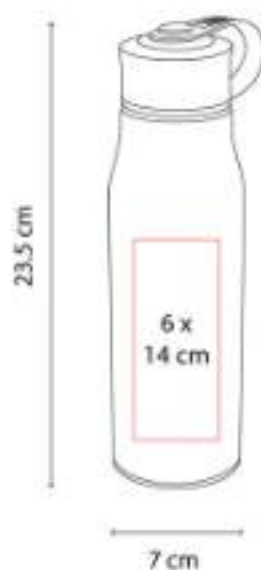

Doble pared. Cerrado al vacío. Pared interna y externa acero inoxidable. Tapa con agarradera de plástico.

TMPS 108  
**TERMO BREMEN**



**Capacidad:** 750 ml  
**Material:** Acero Inoxidable / Plástico  
**Técnica de impresión:** Láser / Serigrafía / Tampografía  
**Área de impresión:** 6 x 14 cm  
**Colores:** Gris, Negro

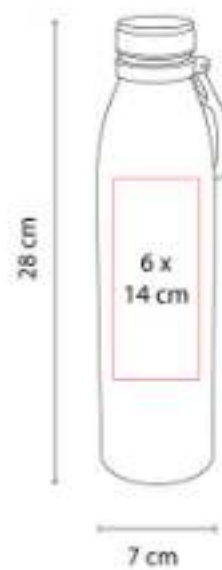

Doble pared. Cerrado al vacío. Pared interna y externa acero inoxidable. Incluye agarradera.

TMPS 109  
**TERMO BAMBUS**



**Capacidad:** 400 ml  
**Material:** Acero Inoxidable / Bambú / Plástico  
**Técnica de impresión:** Láser / Serigrafía / Tampografía  
**Área de impresión:** 5 x 6 cm Parte Metálica / Parte de Bambú  
**Colores:** Negro



Termo doble pared con base de bambú. Cerrado al vacío. Pared interna y externa de acero inoxidable.



TMPS 11  
**TERMO SPACE**



**Capacidad:** 530 ml

**Material:** Plástico

**Técnica de impresión:** Serigrafía / Tampografía

**Área de impresión:** 4.2 x 10.5 cm

**Colores:** Azul, Blanco, Negro, Rojo, Verde

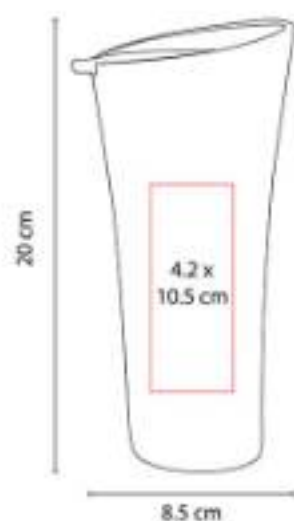

"Doble pared de plástico. Con tapa de presión e interior en color negro."

TMPS 110  
**TERMO NIZA**



**Capacidad:** 120 ml

**Material:** Acero Inoxidable / Plástico

**Técnica de impresión:** Láser / Serigrafía / Tampografía

**Área de impresión:** 5 x 5 cm

**Colores:** Gris, Plata



"Doble pared. Pared interior plástico, pared exterior acero inoxidable. Incluye válvula de seguridad."

TMPS 112  
**TERMO KUTNA**



**Capacidad:** 450 ml

**Material:** Acero Inoxidable / Plástico

**Técnica de impresión:** Láser / Serigrafía / Tampografía

**Área de impresión:** 6 x 10 cm

**Colores:** Plata

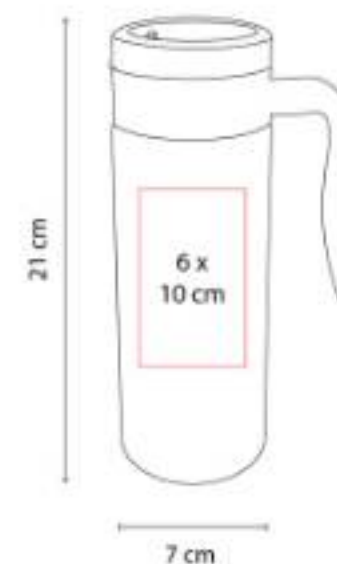

"Doble pared. Pared interior plástico, pared exterior acero inoxidable. Incluye válvula de seguridad."

TMPS 116  
**TERMO BEKASI**



**Capacidad:** 600 ml  
**Material:** Acero Inoxidable  
**Técnica de impresión:** Láser / Serigrafía / Tampografía  
**Área de impresión:** 5 x 7 cm  
**Colores:** Azul, Plata, Rojo

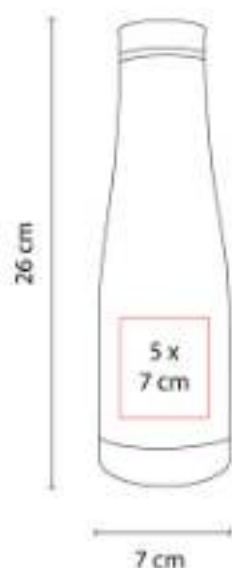

Doble pared. Cerrado al vacío. Pared interna y externa acero inoxidable.

TMPS 120  
**TERMO CON AUDÍFONOS NANTES**



**Capacidad:** 500 ml  
**Material:** Acero Inoxidable / Plástico  
**Técnica de impresión:** Láser / Serigrafía / Tampografía  
**Área de impresión:** 6 x 12 cm  
**Colores:** Negro

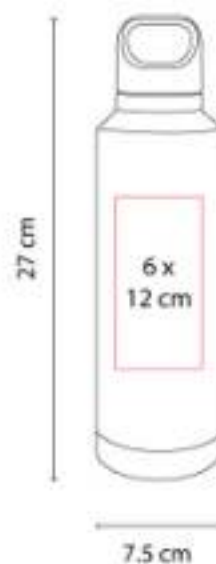

Termo de doble pared. Pared interna y externa de acero inoxidable. Tapa con agarradera.

TMPS 123  
**TERMO LANUS**



**Capacidad:** 300 ml  
**Material:** Acero Inoxidable / Plástico  
**Técnica de impresión:** Láser / Serigrafía / Tampografía  
**Área de impresión:** 4.5 x 2.5 cm  
**Colores:** Azul, Gris, Plata, Rojo



"Doble pared. Pared interior plástico, pared exterior acero inoxidable. Incluye válvula de seguridad."



TMPS 124  
**TERMO LAUTREC**



**Capacidad:** 700 ml  
**Material:** Acero Inoxidable / Plástico  
**Técnica de impresión:** Láser / Serigrafía / Tampografía  
**Área de impresión:** 5.5 x 8 cm  
**Colores:** Plata



"Doble pared. Pared interior plástico, pared exterior acero inoxidable. Incluye válvula de seguridad."

TMPS 125  
**TERMO BRUCE**



**Capacidad:** 470 ml  
**Material:** Acero Inoxidable / Plástico  
**Técnica de impresión:** Láser / Serigrafía / Tampografía  
**Área de impresión:** 4.5 x 6 cm  
**Colores:** Plata



"Doble pared. Pared interior plástico, pared exterior acero inoxidable. Incluye popote de plástico."

TMPS 126  
**TERMO BOWIE**



**Capacidad:** 450 ml  
**Material:** Acero Inoxidable / Plástico  
**Técnica de impresión:** Serigrafía / Tampografía  
**Área de impresión:** 4 x 5 cm  
**Colores:** Blanco



"Doble pared. Pared interior acero inoxidable, pared exterior plástico. Incluye válvula de seguridad."



TMPS 127  
**TERMO CARTE**



**Capacidad:** 550 ml  
**Material:** Acero Inoxidable / Plástico  
**Técnica de impresión:** Láser / Serigrafía / Tampografía  
**Área de impresión:** 4.5 x 8 cm  
**Colores:** Blanco, Gris Oxford, Plata



Doble pared. Cerrado al vacío. Pared interna y externa acero inoxidable.

TMPS 129  
**TERMO REED**



**Capacidad:** 750 ml  
**Material:** Acero Inoxidable / Plástico  
**Técnica de impresión:** Láser / Serigrafía / Tampografía  
**Área de impresión:** 1 x 4.5 cm Placa  
**Colores:** Negro



Doble pared. Cerrado al vacío. Pared interna y externa acero inoxidable. Incluye placa para grabado láser.

TMPS 130  
**TERMO BAGAN**



**Capacidad:** 500 ml  
**Material:** Acero Inoxidable / Plástico  
**Técnica de impresión:** Láser  
**Área de impresión:** 5 x 10 cm  
**Colores:** Azul, Negro, Rojo

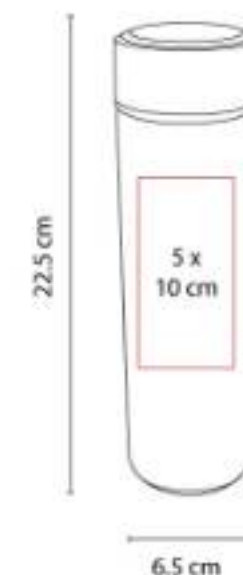

Doble pared. Cerrado al vacío. Pared interna y externa acero inoxidable. Incluye infusorador.



TMPS 131  
**TERMO STING**



**Capacidad:** 500 ml  
**Material:** Acero Inoxidable / Plástico / Madera  
**Técnica de impresión:** Láser / Serigrafía / Tampografía  
**Área de impresión:** 4 x 8 cm  
**Colores:** Azul, Blanco, Rosa



Doble pared. Cerrado al vacío. Pared interna y externa acero inoxidable.

TMPS 132  
**TERMO BOCINA KALEID**



**Capacidad:** 530 ml  
**Material:** Acero Inoxidable / Plástico  
**Técnica de impresión:** Láser / Serigrafía / Tampografía  
**Área de impresión:** 5 x 10 cm  
**Colores:** Gris



"Doble pared. Cerrado al vacío. Pared interna y externa acero inoxidable.

TMPS 134  
**TERMO MADNESS**



**Capacidad:** 450 ml  
**Material:** Plástico  
**Técnica de impresión:** Serigrafía / Tampografía  
**Área de impresión:** 3 x 7 cm  
**Colores:** Azul, Blanco, Negro, Rojo



Doble pared de plástico.





TMPS 135  
**TERMO HARUM**



**Capacidad:** 400 ml  
**Material:** Acero Inoxidable / Plástico  
**Técnica de impresión:** Láser / Serigrafía / Tampografía  
**Área de impresión:** 4.5 x 6 cm  
**Colores:** Plata



"Doble pared. Pared interior plástico, pared exterior acero inoxidable. Incluye válvula de seguridad."

TMPS 136  
**TERMO DENOVAN**



**Capacidad:** 650 ml  
**Material:** Plástico  
**Técnica de impresión:** Serigrafía / Tampografía  
**Área de impresión:** 6 x 12 cm  
**Colores:** Azul, Blanco, Negro, Rojo



Doble pared de plástico.

TMPS 137  
**TERMO MINI BOTELLA**



**Capacidad:** 240 ml  
**Material:** Acero Inoxidable / Plástico  
**Técnica de impresión:** Láser / Serigrafía  
**Área de impresión:** 5 x 5 cm  
**Colores:** Azul, Bicolor, Negro, Verde



Mini termo color degradado. Doble pared. Pared interna y externa de acero inoxidable. Sellado al vacío.



TMPS 138  
**TERMO BAEZ**



**Capacidad:** 525 ml  
**Material:** Plástico  
**Técnica de impresión:** Serigrafía /  
Tampografía  
**Área de impresión:** 7 x 5 cm  
**Colores:** Azul, Blanco, Negro, Rojo



Doble pared de plástico.

TMPS 139  
**TERMO PORTALATAS DELA**



**Capacidad:** 350 ml  
**Material:** Acero Inoxidable / Plástico  
**Técnica de impresión:** Láser / Serigrafía  
**Área de impresión:** 5.5 x 5 cm  
**Colores:** Negro, Plata



Doble pared. Pared interna y externa de acero inoxidable. Sellado al vacío.

TMPS 14  
**TERMO KALAUS**



**Capacidad:** 400 ml  
**Material:** Acero Inoxidable / Plástico  
**Técnica de impresión:** Láser / Pantógrafo /  
Serigrafía / Tampografía  
**Área de impresión:** 5 x 8 cm  
**Colores:** Plata



"Doble pared. Pared interior plástico, pared exterior acero inoxidable. Incluye válvula de seguridad."

TMPS 140  
**TERMO MONTPELLIER**



**Capacidad:** 600 ml  
**Material:** Acero Inoxidable / Plástico  
**Técnica de impresión:** Láser / Serigrafía / Tampografía  
**Área de impresión:** 2 x 11 cm  
**Colores:** Gris, Plata

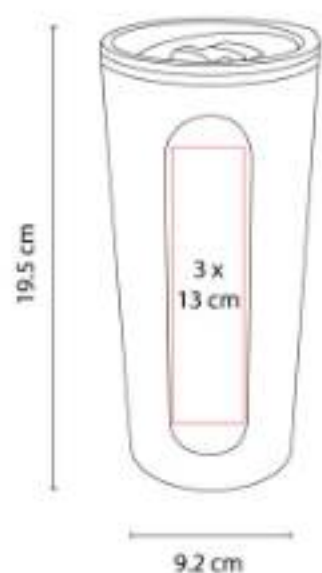

"Doble pared. Pared interior plástico, pared exterior acero inoxidable. Incluye válvula de seguridad.

TMPS 142  
**TERMO QUILME**



**Capacidad:** 600 ml  
**Material:** Acero Inoxidable / Plástico  
**Técnica de impresión:** Láser / Serigrafía / Tampografía  
**Área de impresión:** 5.5 x 10 cm  
**Colores:** Beige, Gris



"Doble pared. Pared interior plástico, pared exterior acero inoxidable.

TMPS 143  
**TERMO GLOSSY**



**Capacidad:** 460 ml  
**Material:** Acero Inoxidable / Plástico  
**Técnica de impresión:** Láser / Serigrafía  
**Área de impresión:** 5 x 7 cm  
**Colores:** Azul, Blanco, Morado, Negro, Rosa



Doble pared. Pared interna y externa de acero inoxidable. Tapa de plástico con válvula de seguridad. Sellado al vacío.



TMPS 144  
**TERMO NASH**



**Capacidad:** 600 ml  
**Material:** Acero Inoxidable / Plástico  
**Técnica de impresión:** Láser / Serigrafía / Tampografía  
**Área de impresión:** 3 x 8 cm  
**Colores:** Gris Oxford



Doble pared. Cerrado al vacío. Pared interna y externa acero inoxidable. Incluye válvula de seguridad y popote.

TMPS 146  
**SHOT TEQUILERO VOLCÁ**



**Capacidad:** 120 ml  
**Material:** Acero Inoxidable / Plástico  
**Técnica de impresión:** Láser / Serigrafía / Tampografía  
**Área de impresión:** 3.5 x 3.5 cm  
**Colores:** Negro, Plata



Doble pared. Cerrado al vacío. Pared interna y externa acero inoxidable. Incluye tapa de plástico.

TMPS 147  
**TERMO PORTABOTELLA TUFFI**

**NUEVO  
2023**



**Capacidad:** "1,200 ml"  
**Material:** Acero Inoxidable / Plástico / Silicón  
**Técnica de impresión:** Láser / Serigrafía  
**Área de impresión:** 7 x 13 cm  
**Colores:** Plata



Doble pared. Pared interna y externa de acero inoxidable. Sellado a vacío.

TMPS 148  
**TERMO ARUBA**



**Capacidad:** 850 ml  
**Material:** Acero Inoxidable / Plástico  
**Técnica de impresión:** Láser  
**Área de impresión:** 7.5 x 7.5 cm  
**Colores:** Azul, Azul Cielo, Gris, Naranja, Rojo, Rosa



Doble pared. Cerrado al vacío. Pared interna y externa acero inoxidable. Terminado tipo rubber.

TMPS 149  
**TERMO METÁLICO CON POPOTE**



**Capacidad:** 650 ml  
**Material:** Acero Inoxidable / Plástico / Silicón  
**Técnica de impresión:** Láser / Serigrafía  
**Área de impresión:** 5 x 10 cm  
**Colores:** Amarillo Translucido, Azul, Azul Pastel, Negro, Plata, Rosa Pastel, Verde Pastel



"Doble pared. Pared interna y externa de acero inoxidable. Sellado al vacío.

TMPS 150  
**TARRO PARA SUBLIMAR BIRMANIA**



**Capacidad:** 16 Oz  
**Material:** Vidrio  
**Técnica de impresión:** Sublimación  
**Área de impresión:** 7 x 10 cm  
**Colores:** Blanco Frosty



Tarro para sublimar.



TMPS 151  
**TERMO CALVI**



**Capacidad:** 590 ml

**Material:** Acero Inoxidable / Plástico

**Técnica de impresión:** Láser / Serigrafía

**Área de impresión:** 6 x 5 cm

**Colores:** Azul, Blanco, Gris, Negro, Rosa, Verde



Doble pared. Cerrado al vacío. Pared interna y externa acero inoxidable. Recubrimiento en terminado tipo rugoso.

TMPS 152  
**TERMO CON TAZA EDMOND**



**Capacidad:** 700 ml

**Material:** Acero Inoxidable / Plástico

**Técnica de impresión:** Láser / Serigrafía

**Área de impresión:** 5.5 x 12 cm

**Colores:** Azul, Negro



Doble pared. Cerrado al vacío. Pared interna y externa acero inoxidable.

TMPS 153  
**TERMO CON POPOTE EVANTS**



**Capacidad:** 590 ml

**Material:** Acero Inoxidable / Plástico

**Técnica de impresión:** Láser / Serigrafía

**Área de impresión:** 6.5 x 8 cm

**Colores:** Blanco, Negro



Doble pared. Cerrado al vacío. Pared interna y externa acero inoxidable. Incluye popote.

TMPS 154  
**TERMO LAURENT**



**Capacidad:** 550 ml  
**Material:** Acero Inoxidable / Plástico / Corcho  
**Técnica de impresión:** Láser / Serigrafía  
**Área de impresión:** 5.5 x 9 cm  
**Colores:** Blanco, Negro



Doble pared. Cerrado al vacío. Pared interna y externa acero inoxidable. Base de corcho.

TMPS 155  
**TERMO MARAKESH**



**Capacidad:** 540 ml  
**Material:** Acero Inoxidable / Plástico  
**Técnica de impresión:** Láser / Serigrafía  
**Área de impresión:** 2 x 8 cm  
**Colores:** Azul, Negro



"Doble pared. Pared interior plástico, pared exterior acero inoxidable.

TMPS 156  
**TERMO PEAK**



**Capacidad:** 540 ml  
**Material:** Acero Inoxidable / Plástico  
**Técnica de impresión:** Láser / Serigrafía / Tampografía  
**Área de impresión:** 6.5 x 11 cm  
**Colores:** Azul, Morado, Naranja, Rosa, Verde



"Doble pared. Pared interior plástico, pared exterior acero inoxidable.



TMPS 157  
**TERMO SAINT**



**Capacidad:** 600 ml  
**Material:** Acero Inoxidable  
**Técnica de impresión:** Láser  
**Área de impresión:** 5 x 7 cm  
**Colores:** Cafe



Doble pared. Cerrado al vacío. Pared interna y externa acero inoxidable. Terminado tipo madera.

TMPS 158  
**TERMO CON VIDRIO KAAP**



**Capacidad:** 500 ml  
**Material:** Vidrio / Acero Inoxidable / Plástico  
**Técnica de impresión:** Láser / Serigrafía  
**Área de impresión:** 5.5 x 7 cm  
**Colores:** Negro, Plata



Termo de vidrio con base de acero inoxidable desprendible. Doble pared.

TMPS 159  
**TERMO BARROW**



**Capacidad:** 600 ml  
**Material:** Acero Inoxidable / Plástico  
**Técnica de impresión:** Láser  
**Área de impresión:** 5.5 x 14 cm  
**Colores:** Azul, Blanco, Morado, Naranja, Negro, Plata, Rojo, Rosa, Verde



Doble pared. Cerrado al vacío. Pared interna y externa acero inoxidable. Tapa de plástico con válvula de seguridad.





TMPS 16  
**TERMO TRAVEL MUG**



**Capacidad:** 450 ml  
**Material:** Acero Inoxidable / Plástico  
**Técnica de impresión:** Láser / Pantógrafo / Serigrafía / Tampografía  
**Área de impresión:** 5.3 x 5.7 cm  
**Colores:** Plata

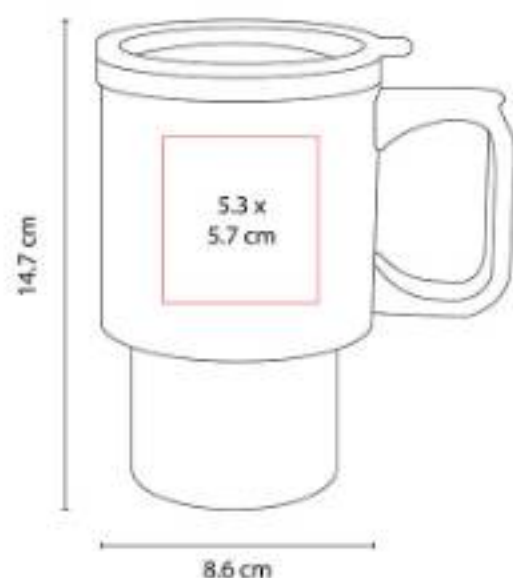

"Doble pared. Pared interior plástico, pared exterior acero inoxidable. Incluye válvula de seguridad."

TMPS 160  
**TERMO PARA SUBLIMAR CANTWELL**



**Capacidad:** 600 ml  
**Material:** Acero Inoxidable / Plástico  
**Técnica de impresión:** Sublimación  
**Área de impresión:** 20 x 10 cm Extendido  
**Colores:** Blanco



Termo para sublimar doble pared. Cerrado al vacío. Pared interna y externa de acero inoxidable.

TMPS 161  
**TERMO DE CERÁMICA BOOTLE BLANCO**



**Capacidad:** 550 ml  
**Material:** Acero Inoxidable / Plástico  
**Técnica de impresión:** Sublimación  
**Área de impresión:** 10 x 20 cm Extendido  
**Colores:** Blanco



Termo para sublimar doble pared. Cerrado al vacío. Pared interna y externa de acero inoxidable.





### TMPS 162 TERMO PARA SUBLIMAR MINTO



**Capacidad:** 850 ml  
**Material:** Acero Inoxidable / Plástico  
**Técnica de impresión:** Sublimación  
**Área de impresión:** 7 x 20 cm Extendido  
**Colores:** Blanco



Termo para sublimar doble pared. Cerrado al vacío. Pared interna y externa acero inoxidable.

### TMPS 163 TERMO PARA SUBLIMAR



**Capacidad:** 350 ml  
**Material:** Acero Inoxidable / Plástico  
**Técnica de impresión:** Sublimación  
**Área de impresión:** 20 x 8 cm Extendido  
**Colores:** Blanco

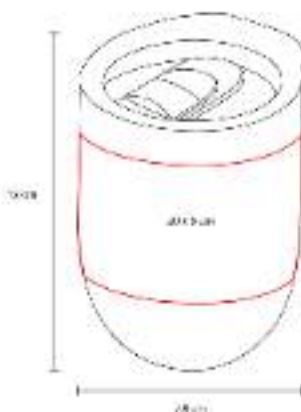

Termo para sublimar doble pared. Cerrado al vacío. Pared interna y externa acero inoxidable.

### TMPS 164 TERMO CON ASA Y POPOTE

NUEVO 2023



**Capacidad:** 850 ml  
**Material:** Acero Inoxidable / Plástico  
**Técnica de impresión:** Láser / Serigrafía  
**Área de impresión:** 6 x 7 cm  
**Colores:** Azul, Blanco, Gris, Morado, Negro

NUEVO 2023



Doble pared. Pared interna y externa de acero inoxidable. Sellado a vacío.

TMPS 165  
**TERMO JUNEAU**



**Capacidad:** 480 ml  
**Material:** Acero Inoxidable / Plástico  
**Técnica de impresión:** Láser / Serigrafía / Tampografía  
**Área de impresión:** 5 x 12 cm  
**Colores:** Blanco, Negro



Doble pared. Cerrado al vacío. Pared interna y externa de acero inoxidable. Terminado tipo rubber.

TMPS 166  
**TERMO ARMENIO**



**Capacidad:** 710 ml  
**Material:** Acero Inoxidable / Silicón / Plástico  
**Técnica de impresión:** Láser / Serigrafía  
**Área de impresión:** 6 x 10 cm  
**Colores:** Beige, Gris, Negro



Doble pared. Cerrado al vacío. Pared interna y externa de acero inoxidable.

TMPS 167  
**TERMO DE VIDRIO NANKIN**



**Capacidad:** 140 ml / 200 ml  
**Material:** Vidrio / Plástico / Acero Inoxidable  
**Técnica de impresión:** Serigrafía  
**Área de impresión:** 5.5 x 5.5 cm  
**Colores:** Cafe

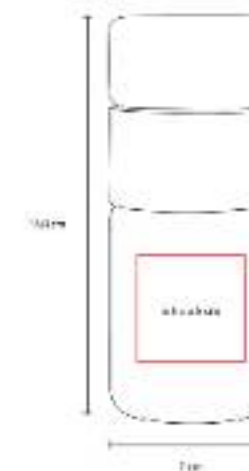

Termo de vidrio de doble pared para bebidas calientes y frías.



TMPS 168  
**TERMO TAHANA**



**Capacidad:** 350 ml  
**Material:** Acero Inoxidable / Plástico  
**Técnica de impresión:** Láser / Serigrafía / Tampografía  
**Área de impresión:** 6 x 5 cm  
**Colores:** Sin Color



Doble pared. Cerrado al vacío. Pared interna y externa acero inoxidable.

TMPS 17  
**TERMO LIBERTY**



**Capacidad:** 450 ml  
**Material:** Acero Inoxidable / Plástico  
**Técnica de impresión:** Serigrafía / Tampografía  
**Área de impresión:** 5.2 x 4.7 cm  
**Colores:** Azul, Rojo, Transparente



"Doble pared. Pared interior acero inoxidable, pared exterior plástico. Cubierta translúcida."

TMPS 170  
**PRENSA FRANCESA COCKER**



**Capacidad:** 350 ml  
**Material:** Vidrio / Plástico / Acero Inoxidable  
**Técnica de impresión:** Serigrafía  
**Área de impresión:** 4 x 4 cm  
**Colores:** Negro



Prensa francesa con capacidad para 1 taza.

TMPS 172  
**TERMO SNORKEL**



**Capacidad:** 480 ml  
**Material:** Acero Inoxidable / Plástico  
**Técnica de impresión:** Láser / Serigrafía / Tampografía  
**Área de impresión:** 5.5 x 7 cm  
**Colores:** Azul, Gris, Negro, Verde



Termo doble pared. Interior de plástico y exterior de acero inoxidable.

TMPS 173  
**TERMO KAIFENG**



**Capacidad:** 480 ml  
**Material:** Vidrio / Plástico Reciclado  
**Técnica de impresión:** Serigrafía  
**Área de impresión:** 6 x 7 cm  
**Colores:** Azul, Negro



Termo doble pared. Interior de vidrio y exterior de plástico reciclado. Resistente a los cambios de temperatura.

TMPS 174  
**TERMO ANGRA**



**Capacidad:** 380 ml  
**Material:** Acero Inoxidable  
**Técnica de impresión:** Láser / Serigrafía / Tampografía  
**Área de impresión:** 6 x 4 cm  
**Colores:** Negro, Plata



Doble pared. Cerrado al vacío. Pared interna y externa acero inoxidable.



TMPS 175  
**TERMO HÉRCULES**



**Capacidad:** "1,200 ml"  
**Material:** Acero Inoxidable  
**Técnica de impresión:** Láser / Serigrafía / Tampografía  
**Área de impresión:** 6 x 4 cm  
**Colores:** Negro



Termo doble pared con manga de silicón. Cerrado al vacío. Interior y exterior de acero inoxidable.

TMPS 176  
**TERMO MACAO**



**Capacidad:** 500 ml  
**Material:** Acero Inoxidable / Plástico / Cerámica  
**Técnica de impresión:** Láser / Serigrafía / Tampografía  
**Área de impresión:** 5 x 6 cm  
**Colores:** Azul, Beige, Negro



Doble pared. Cerrado al vacío. Pared interna de acero inoxidable y recubrimiento de cerámica.

TMPS 18  
**TERMO HEAT**



**Capacidad:** 350 ml  
**Material:** Acero Inoxidable / Plástico  
**Técnica de impresión:** Serigrafía / Tampografía  
**Área de impresión:** 5.2 x 5.2 cm Plástico / 4 x 4.6 cm Metal  
**Colores:** Azul, Rojo, Transparente

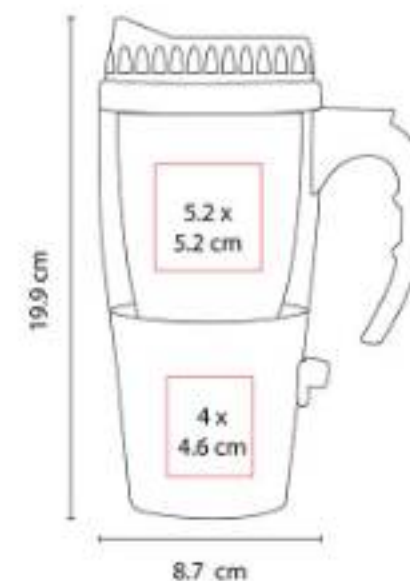

"Doble pared. Pared interior acero inoxidable, pared exterior plástico.

TMPS 180  
**PRENSA FRANCESA LE PAIX**



**Capacidad:** 700 ml  
**Material:** Vidrio / Plástico / Acero Inoxidable  
**Técnica de impresión:** Serigrafía  
**Área de impresión:** 5 x 6 cm  
**Colores:** Negro



Prensa francesa con capacidad para 2 tazas.

TMPS 19.  
**TERMO TURBO COFFEE**



**Colores:** Plata

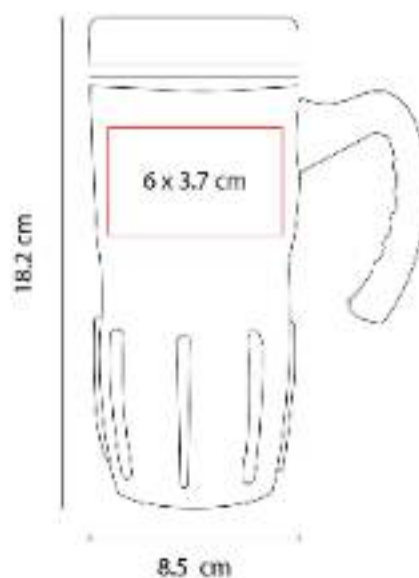

TMPS 190  
**SET CAFETERO AJACCIO**



**Capacidad:** 700 ml  
**Material:** Vidrio / Acero Inoxidable / Plástico  
**Técnica de impresión:** Serigrafía Prensa / Láser Tazas  
**Área de impresión:** 4 x 5 cm Prensa / 3 x 2 cm Tazas  
**Colores:** Gris



Set de prensa francesa con 2 tazas. Incluye caja de regalo.



TMPS 194  
**TERMO LASKA**



**Capacidad:** 350 ml  
**Material:** Acero Inoxidable / Plástico  
**Técnica de impresión:** Láser / Serigrafía / Tampografía  
**Área de impresión:** 6 x 5 cm  
**Colores:** Azul, Blanco, Negro, Plata



Termo doble pared. Pared interna de plástico y externa de acero inoxidable.

TMPS 210  
**TERMO PARA SUBLIMAR HUSEY**



**Capacidad:** 600 ml  
**Material:** Acero Inoxidable / Plástico  
**Técnica de impresión:** Sublimación  
**Área de impresión:** 5.5 x 9 cm  
**Colores:** Blanco

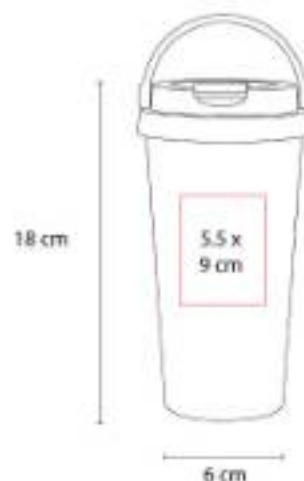

Termo para sublimar doble pared. Cerrado al vacío. Pared interna y externa de acero inoxidable.

TMPS 220  
**TERMO PARA SUBLIMAR LAWANG**



**Capacidad:** 590 ml  
**Material:** Acero Inoxidable / Plástico  
**Técnica de impresión:** Sublimación  
**Área de impresión:** 6.5 x 6 cm  
**Colores:** Blanco

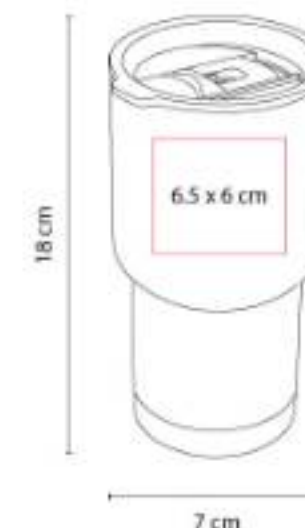

Termo para sublimar doble pared. Cerrado al vacío. Pared interna y externa de acero inoxidable.



**TMPS 23**  
**TERMO BANGKOK**



**Capacidad:** 480 ml  
**Material:** Acero Inoxidable / Plástico  
**Técnica de impresión:** Serigrafía / Tampografía  
**Área de impresión:** 4.3 x 9 cm  
**Colores:** Azul, Negro, Transparente

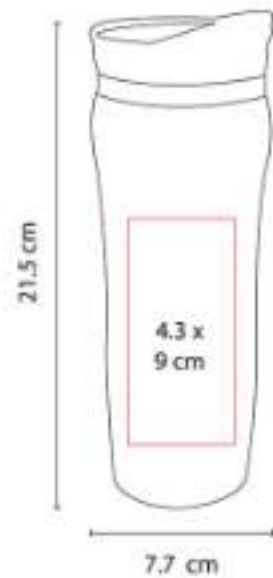

"Doble pared. Pared interior acero inoxidable, pared exterior plástico. Incluye válvula de seguridad.

**TMPS 36**  
**TERMO VITALI**



**Capacidad:** 425 ml  
**Material:** Plástico / Acero Inoxidable  
**Técnica de impresión:** Serigrafía / Tampografía  
**Área de impresión:** 5 x 13 cm  
**Colores:** Azul, Naranja, Rojo

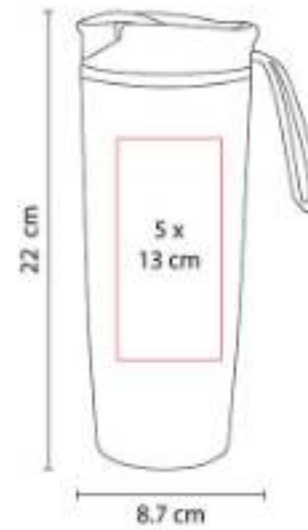

Doble pared con agarradera de silicón. Pared interna y externa plástico.

**TMPS 38**  
**TERMO MADISON**



**Capacidad:** 325 ml  
**Material:** Acero Inoxidable / Plástico  
**Técnica de impresión:** Láser / Pantógrafo / Serigrafía / Tampografía  
**Área de impresión:** 4 x 8 cm  
**Colores:** Gris

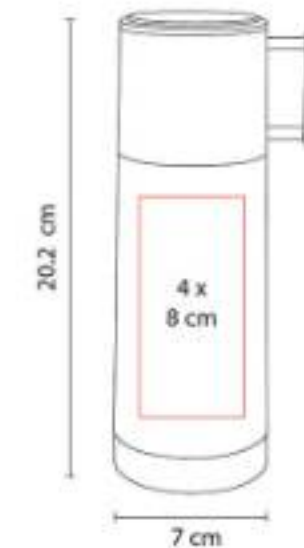

Doble pared. Cerrado al vacío. Pared interna y externa acero inoxidable. Incluye taza y válvula de seguridad.



TMPS 42  
**TERMO NYUK**



**Capacidad:** 325 ml  
**Material:** Acero Inoxidable / Plástico  
**Técnica de impresión:** Láser / Pantógrafo / Serigrafía / Tampografía  
**Área de impresión:** 4 x 8 cm  
**Colores:** Azul, Blanco, Negro, Rojo



"Doble pared. Pared interior plástico, pared exterior acero inoxidable. Incluye válvula de seguridad."

TMPS 47  
**TERMO AREUSE**



**Capacidad:** 450 ml  
**Material:** Acero Inoxidable / Plástico  
**Técnica de impresión:** Láser / Serigrafía / Tampografía  
**Área de impresión:** 6 x 4.5 cm  
**Colores:** Azul, Gris, Rojo

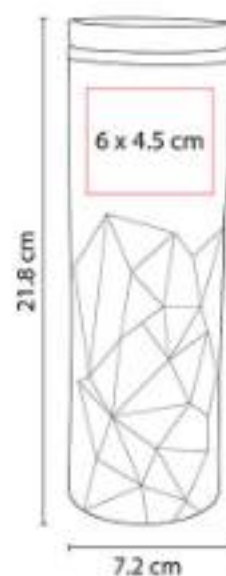

"Doble pared. Pared interior plástico, pared exterior acero inoxidable. Cuerpo prismático."

TMPS 49  
**TERMO ALLALIN**



**Capacidad:** 525 ml  
**Material:** Acero Inoxidable / Plástico  
**Técnica de impresión:** Láser / Serigrafía / Tampografía  
**Área de impresión:** 7 x 5 cm  
**Colores:** Blanco, Negro, Plata

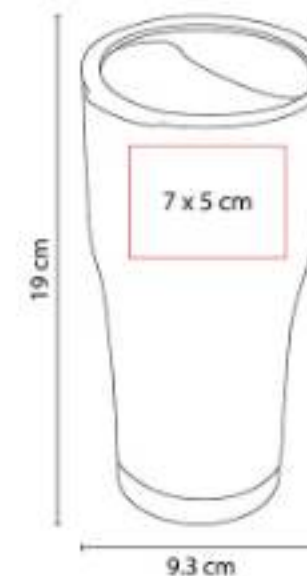

Doble pared. Cerrado al vacío. Pared interna y externa acero inoxidable.



TMPS 55  
**TERMO LUGANO**



**Capacidad:** 375 ml  
**Material:** Plástico  
**Técnica de impresión:** Serigrafía / Tampografía  
**Área de impresión:** 4 x 10.5 cm  
**Colores:** Rojo

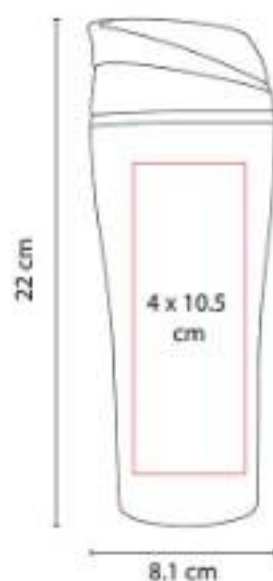

Doble pared plástico. Tapa deslizable con válvula de seguridad.

TMPS 56  
**TERMO PARA SUBLIMAR ONEGA**



**Capacidad:** 450 ml  
**Material:** Acero Inoxidable / Plástico  
**Técnica de impresión:** Sublimación  
**Área de impresión:** 6 x 6 cm  
**Colores:** Blanco



Termo para sublimar doble pared. Pared interna de plástico y externa de acero inoxidable.

TMPS 57  
**TERMO LIPOVEI**



**Capacidad:** 450 ml  
**Material:** Acero Inoxidable / Plástico  
**Técnica de impresión:** Láser / Serigrafía / Tampografía  
**Área de impresión:** 5 x 14 cm  
**Colores:** Azul

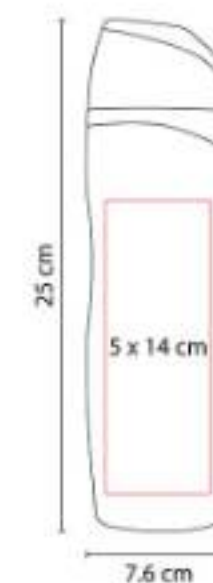

"Doble pared. Cerrado al vacío.





### TMPS 62 TERMO YANGRA



**Capacidad:** 850 ml  
**Material:** Acero Inoxidable / Plástico  
**Técnica de impresión:** Láser / Serigrafía / Tampografía  
**Área de impresión:** 7.5 x 7.5 cm  
**Colores:** Azul, Blanco, Negro, Plata, Rojo

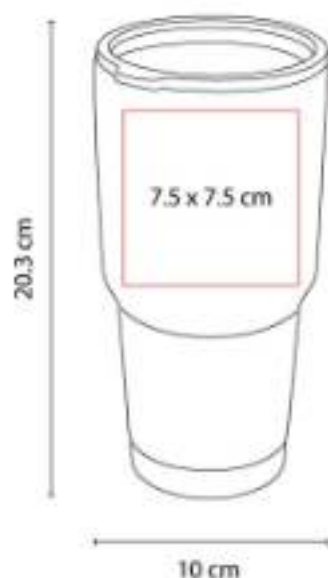

"Doble pared. Cerrado al vacío. Pared interna y externa acero inoxidable."

### TMPS 63 TERMO CHONGTAR



**Capacidad:** 450 ml  
**Material:** Acero Inoxidable / Plástico  
**Técnica de impresión:** Láser / Pantógrafo / Serigrafía / Tampografía  
**Área de impresión:** 6 x 10 cm  
**Colores:** Plata

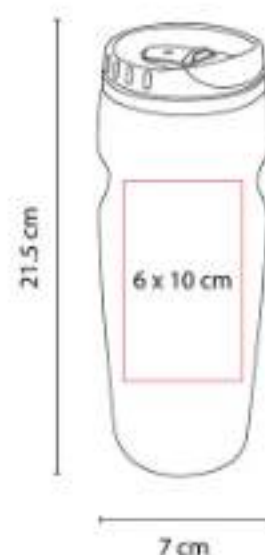

"Doble pared. Pared interior plástico, pared exterior acero inoxidable. Incluye válvula de seguridad."

### TMPS 64 TERMO BROADPEAK



**Capacidad:** 540 ml  
**Material:** Acero Inoxidable / Plástico  
**Técnica de impresión:** Láser / Serigrafía / Tampografía  
**Área de impresión:** 6.5 x 11 cm  
**Colores:** Azul, Negro, Plata, Rojo

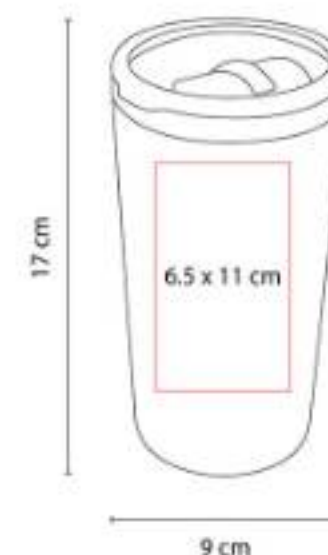

"Doble pared. Pared interior plástico, pared exterior acero inoxidable. Incluye válvula de seguridad."

TMPS 66  
**TERMO ADEN**



**Capacidad:** 375 ml  
**Material:** Acero Inoxidable / Plástico  
**Técnica de impresión:** Láser / Pantógrafo / Serigrafía / Tampografía  
**Área de impresión:** 6 x 4 cm  
**Colores:** Plata



Doble pared. Cerrado al vacío. Pared interna y externa acero inoxidable.

TMPS 67  
**TERMO ANKARA**



**Capacidad:** 525 ml  
**Material:** Acero Inoxidable / Plástico  
**Técnica de impresión:** Láser / Pantógrafo / Serigrafía / Tampografía  
**Área de impresión:** 5.5 x 14 cm  
**Colores:** Negro

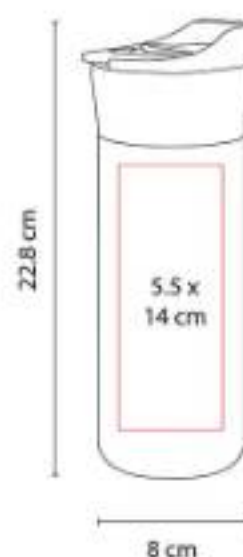

"Doble pared. Pared interior plástico, pared exterior acero inoxidable. Incluye válvula de seguridad.

TMPS 68  
**TERMO AKAN**



**Capacidad:** 600 ml  
**Material:** Acero Inoxidable / Plástico  
**Técnica de impresión:** Láser / Pantógrafo / Serigrafía / Tampografía  
**Área de impresión:** 5.5 x 14 cm  
**Colores:** Plata

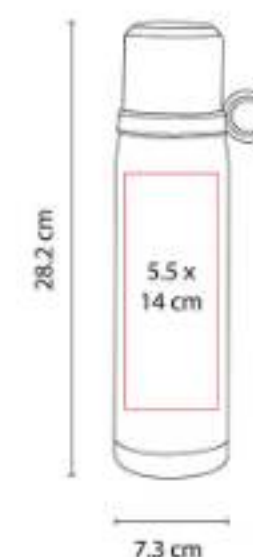

Doble pared. Cerrado al vacío. Pared interna y externa acero inoxidable.



TMPS 77  
**TERMO YUKSHIN**



**Capacidad:** 550 ml  
**Material:** Acero Inoxidable / Plástico  
**Técnica de impresión:** Láser / Serigrafía / Tampografía  
**Área de impresión:** 6 x 12 cm  
**Colores:** Azul Cielo, Blanco, Negro, Plata, Rosa Mate

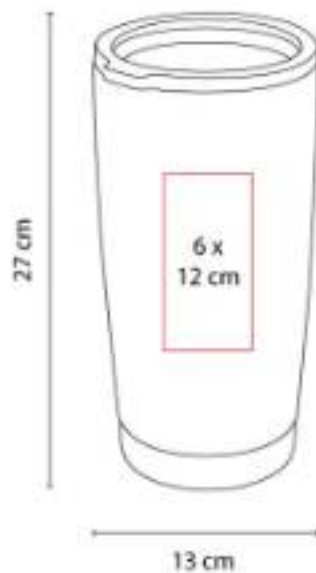

Doble pared. Cerrado al vacío. Pared interna y externa de acero inoxidable.

TMPS 79  
**TERMO VIEDMA**



**Capacidad:** 325 ml  
**Material:** Acero Inoxidable / Plástico  
**Técnica de impresión:** Serigrafía / Tampografía  
**Área de impresión:** 6 x 9 cm  
**Colores:** Rojo



Doble pared. Incluye tapa cromada y válvula especial para abrir y cerrar.

TMPS 81  
**TERMO TERAMO**



**Material:** Acero Inoxidable / Plástico  
**Técnica de impresión:** Láser / Pantógrafo / Serigrafía / Tampografía  
**Área de impresión:** 5.5 x 10 cm  
**Colores:** Plata

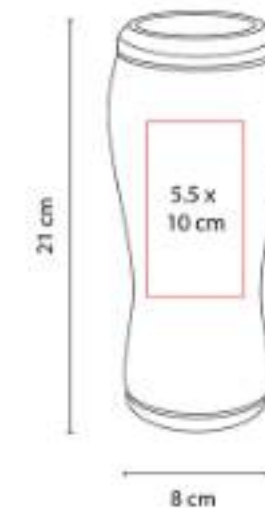

Doble pared. Pared interna y externa acero inoxidable. Tapas intercambiables para lata o botella.



**TMPS 82**  
**TERMO BURGO**



**Capacidad:** 480 ml  
**Material:** Acero Inoxidable / Plástico / Corcho  
**Técnica de impresión:** Láser / Pantógrafo / Serigrafía / Tampografía  
**Área de impresión:** 5.5 x 10 cm  
**Colores:** Plata

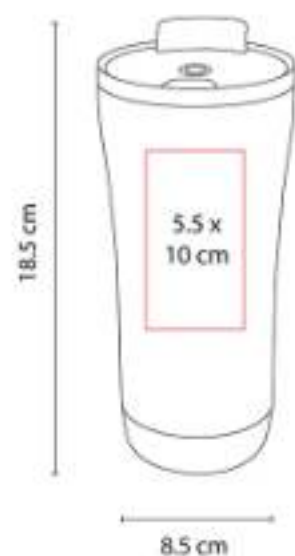

"Doble pared. Pared interior plástico, pared exterior acero inoxidable. Base de corcho. Tapa en dos posiciones.

**TMPS 87**  
**TERMO KUMASI**



**Capacidad:** 525 ml  
**Material:** Acero Inoxidable / Plástico  
**Técnica de impresión:** Láser / Serigrafía / Tampografía  
**Área de impresión:** 4.5 x 13 cm  
**Colores:** Gris

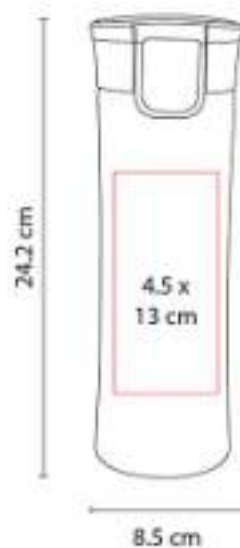

Doble pared. Cerrado al vacío. Pared interna y externa acero inoxidable.

**TMPS 88**  
**TERMO CON LUZ TULCE**



**Capacidad:** 500 ml  
**Material:** Plástico / Acero Inoxidable  
**Técnica de impresión:** Láser / Serigrafía  
**Área de impresión:** 5.5 x 5 cm  
**Colores:** Azul, Gris, Rojo

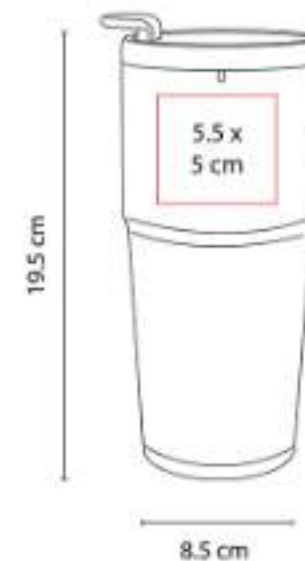

"Doble pared. Pared interior acero inoxidable, pared exterior plástico. Tapa en dos posiciones.



TMPS 91  
**TERMO SCARLETT**



**Capacidad:** 450 ml  
**Material:** Acero Inoxidable / Plástico  
**Técnica de impresión:** Láser / Serigrafía / Tampografía  
**Área de impresión:** 4.5 x 10 cm  
**Colores:** Gris



Doble pared. Cerrado al vacío. Pared interna y externa acero inoxidable.

TMPS 92  
**TERMO MOSTAR**



**Capacidad:** 380 ml  
**Material:** Acero Inoxidable / Plástico  
**Técnica de impresión:** Serigrafía  
**Área de impresión:** 5 x 10 cm  
**Colores:** Blanco

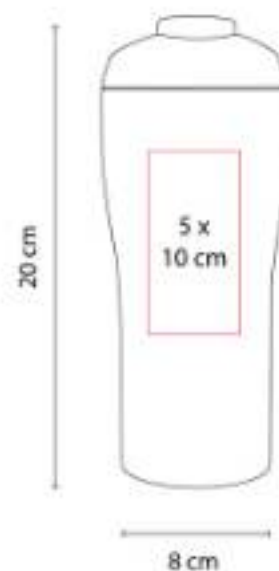

Doble pared. Cerrado al vacío. Pared interna y externa acero inoxidable.

TMPS 93  
**TERMO RIAZAN**



**Capacidad:** 550 ml  
**Material:** Acero Inoxidable / Plástico  
**Técnica de impresión:** Láser / Serigrafía / Tampografía  
**Área de impresión:** 6 x 5 cm  
**Colores:** Plata

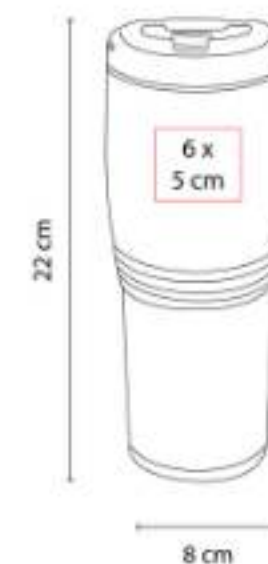

Doble pared. Cerrado al vacío. Pared interna y externa acero inoxidable. Incluye válvula de seguridad.





**TMPS 94**  
**TERMO DIJON**



**Capacidad:** 350 ml  
**Material:** Acero Inoxidable / Plástico  
**Técnica de impresión:** Láser / Serigrafía / Tampografía  
**Área de impresión:** 6 x 5 cm  
**Colores:** Azul Pastel, Blanco, Gris, Morado Pastel, Negro, Oro, Plata, Rosa, Rosa Pastel, Verde Pastel

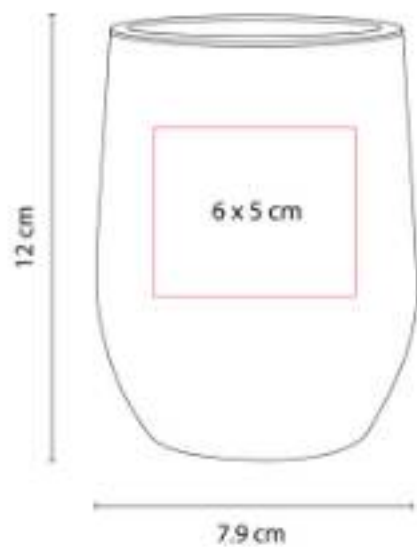

Doble pared. Cerrado al vacío. Pared interna y externa acero inoxidable.

**TMPS 98**  
**TERMO AMIENS**



**Capacidad:** 460 ml  
**Material:** Acero Inoxidable / Plástico  
**Técnica de impresión:** Láser / Serigrafía / Tampografía  
**Área de impresión:** 6 x 7 cm  
**Colores:** Azul, Plata, Rojo



"Doble pared. Pared interior plástico, pared exterior acero inoxidable. Incluye válvula de seguridad."

**TT 02**  
**TERMO LANE**



**Capacidad:** 400 ml  
**Material:** Plástico  
**Técnica de impresión:** Serigrafía / Tampografía  
**Área de impresión:** 5 x 8 cm  
**Colores:** Azul, Negro, Rojo, Verde

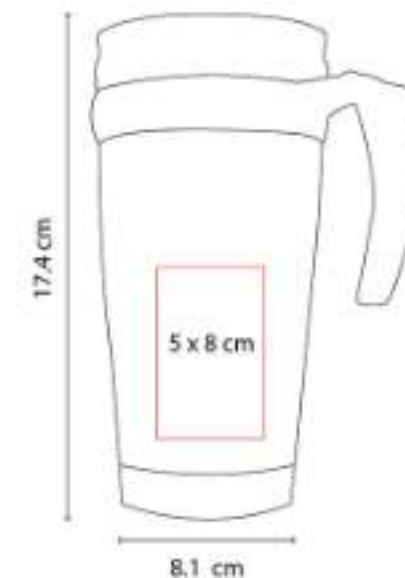

Doble pared de plástico. Interior térmico. Incluye válvula de seguridad.





# VA SOS

Y TÉRMINOS  
PLÁSTICOS



SOC 048  
**VASO CHAMPION**



**Capacidad:** 500 ml  
**Material:** Plástico  
**Técnica de impresión:** Serigrafía /  
Tampografía  
**Área de impresión:** 5.5 x 7.3 cm  
**Colores:** Azul, Rojo, Verde



Doble pared. Popote incluido.

TMPS 115  
**VASO ECOLÓGICO SOUL**



**Capacidad:** 475 ml  
**Material:** Plástico / Fibra de Agave  
**Técnica de impresión:** Serigrafía /  
Tampografía  
**Área de impresión:** 5 x 8 cm  
**Colores:** Beige

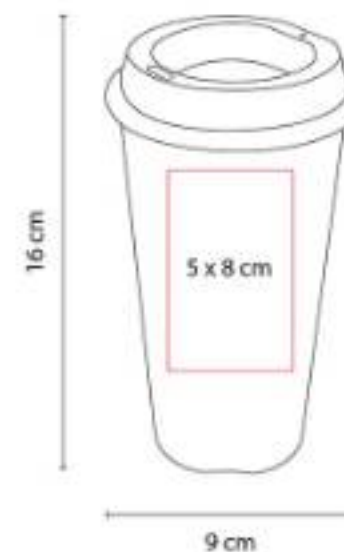

"Incluye tapa. Por el tipo de material, el color puede variar."

TMPS 119  
**VASO CERVECERO**



**Capacidad:** 480 ml  
**Material:** Plástico  
**Técnica de impresión:** Serigrafía  
**Área de impresión:** 6 x 5 cm  
**Colores:** Azul, Negro, Rojo



Vaso de plástico doble pared. Interior color blanco.

TMPS 133  
**VASO DE VIDRIO CON POPOTE**



**Capacidad:** 450 ml  
**Material:** Vidrio / Plástico  
**Técnica de impresión:** Serigrafía / Grabado en arena  
**Área de impresión:** 5.5 x 3.5 cm  
**Colores:** Café, Negro



"Vaso de pared sencilla de vidrio. Incluye popote, tapa de plástico con válvula de seguridad y tapón de silicón.

TMPS 22  
**VASO ARGENS**



**Capacidad:** 350 ml  
**Material:** Plástico / Silicón  
**Técnica de impresión:** Serigrafía / Tampografía  
**Área de impresión:** 5 x 7 cm  
**Colores:** Rojo



Doble pared plástico. Cuenta con sistema giratorio para abrir y cerrar la cubierta de silicón. Incluye popote.



TMPS 24  
**VASO EMBASSY**



**Capacidad:** 500 ml

**Material:** Plástico

**Técnica de impresión:** Serigrafía /  
Tampografía

**Área de impresión:** 5.5 x 7.3 cm

**Colores:** Azul, Naranja, Rojo, Transparente,  
Verde

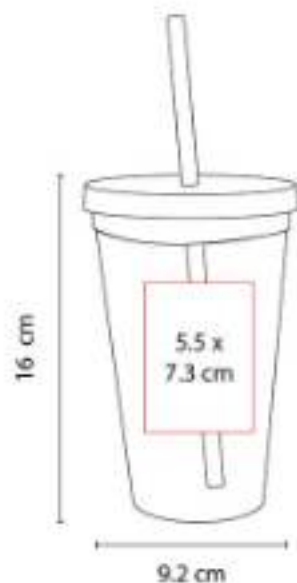

Doble pared de plástico. Popote incluido.

TMPS 74  
**VASO TIRICH**



**Capacidad:** 475 ml

**Material:** Plástico

**Técnica de impresión:** Serigrafía /  
Tampografía

**Área de impresión:** 5 x 8 cm

**Colores:** Amarillo, Azul, Azul Pastel, Blanco,  
Blanco Fiesta, Morado Pastel, Naranja, Negro,  
Rojo, Rosa, Rosa Pastel, Verde, Verde Pastel



Incluye tapa.

TMPS 744  
**VASO JAS**



**Capacidad:** 800 ml

**Material:** Plástico

**Técnica de impresión:** Serigrafía

**Área de impresión:** 5 x 10 cm

**Colores:** Amarillo Neón, Azul, Azul Pastel,  
Blanco, Blanco Fiesta, Morado, Naranja,  
Naranja Neón, Negro, Rojo, Rosa Neón, Rosa  
Pastel, Verde Neón



Vaso de plástico con tapa push y popote.

# CILINDROS METÁLICOS



## TMPS 101 CILINDRO INTERLAKEN



**Capacidad:** 800 ml  
**Material:** Aluminio  
**Técnica de impresión:** Láser / Serigrafía / Tampografía  
**Área de impresión:** 5.5 x 8.2 cm / 5.5 x 3.3 cm  
**Colores:** Azul, Negro, Plata

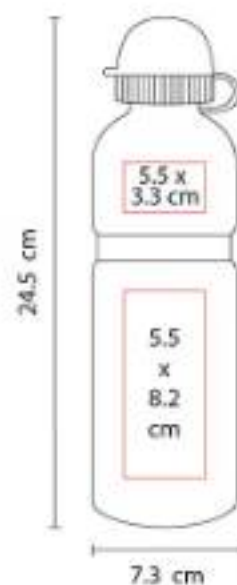

Incluye válvula de seguridad.

## TMPS 102 CILINDRO NUARANG



**Capacidad:** 700 ml  
**Material:** Aluminio  
**Técnica de impresión:** Láser / Serigrafía / Tampografía  
**Área de impresión:** 5.5 x 10 cm  
**Colores:** Azul, Plata, Rojo, Verde

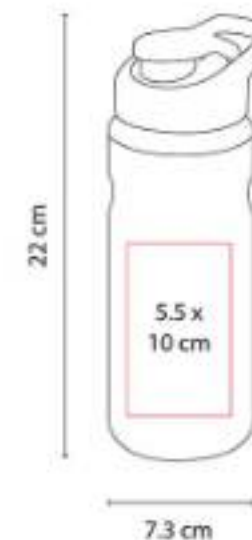

Incluye tapa con agarradera.



TMPS 103  
**CILINDRO BANNAYA**



**Capacidad:** 700 ml  
**Material:** Aluminio  
**Técnica de impresión:** Láser / Serigrafía / Tampografía  
**Área de impresión:** 5.5 x 13 cm  
**Colores:** Azul, Gris, Rojo

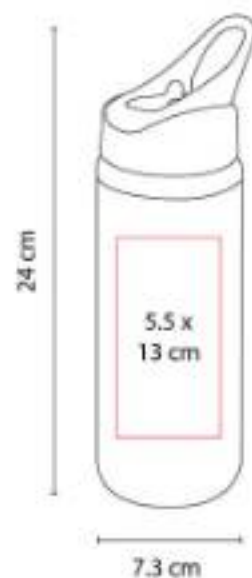

"Incluye válvula de seguridad, agarradera y popote."

TMPS 104  
**CILINDRO KAESONG**



**Capacidad:** 650 ml  
**Material:** Aluminio / Plástico  
**Técnica de impresión:** Láser / Serigrafía / Tampografía  
**Área de impresión:** 5 x 14 cm  
**Colores:** Azul, Gris Translucido, Naranja, Rojo

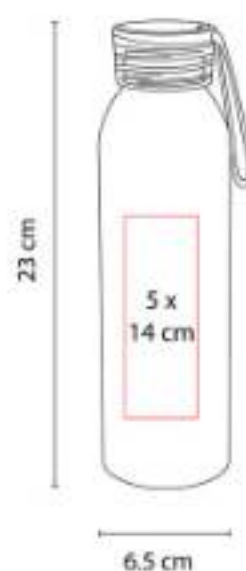

Tapa con sistema de rosca. Incluye agarradera silicón."

TMPS 113  
**CILINDRO PARA SUBLIMAR TOVAR**



**Capacidad:** 700 ml  
**Material:** Aluminio  
**Técnica de impresión:** Sublimación  
**Área de impresión:** 5.5 x 13 cm  
**Colores:** Blanco

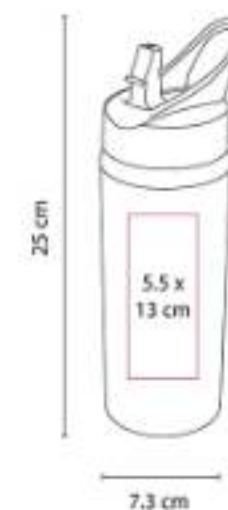

"Cilindro para sublimar. Incluye válvula de seguridad, agarradera y popote."

TMPS 169  
**TERMO SAMT**



**Capacidad:** 520 ml  
**Material:** Acero Inoxidable  
**Técnica de impresión:** Láser  
**Área de impresión:** 4.2 x 4.2 cm  
**Colores:** Azul, Azul Marino, Morado, Negro, Rojo, Rosa, Verde



Doble pared. Cerrado al vacío. Pared interna y externa de acero inoxidable. Terminado tipo rubber en tapa y cuerpo.

TMPS 171  
**CILINDRO LIAM**

**NUEVO  
2023**



**Capacidad:** 600 ml  
**Material:** Acero Inoxidable / Plástico  
**Técnica de impresión:** Serigrafía / Láser  
**Área de impresión:** 5 x 10 cm  
**Colores:** Negro, Plata



Cilindro metálico de una pared y tapa de plástico con cierre de rosca.

TMPS 400  
**MINI CILINDRO ALPES**



**Capacidad:** 300 ml  
**Material:** Aluminio  
**Técnica de impresión:** Láser / Serigrafía / Tampografía  
**Área de impresión:** 4.2 x 5.8 cm  
**Colores:** Azul, Plata, Rojo

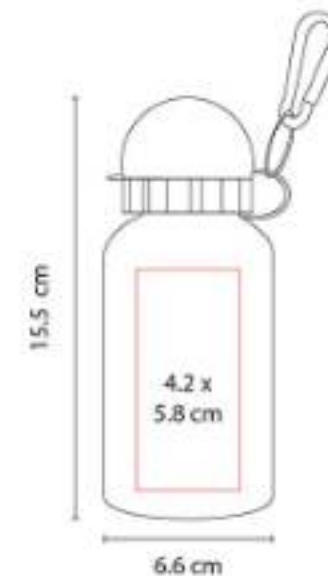

Incluye gancho y válvula de seguridad.



TMPS 45  
**CILINDRO NAVY**



**Capacidad:** 700 ml  
**Material:** Acero Inoxidable  
**Técnica de impresión:** Láser / Pantógrafo / Serigrafía / Tampografía  
**Área de impresión:** 4.7 x 9.8 cm  
**Colores:** Azul, Negro, Plata



Incluye válvula de seguridad y popote.

TMPS 61  
**CILINDRO LEMAN**



**Capacidad:** 750 ml  
**Material:** Aluminio  
**Técnica de impresión:** Láser / Serigrafía / Tampografía  
**Área de impresión:** 5 x 15 cm  
**Colores:** Azul, Rojo, Verde

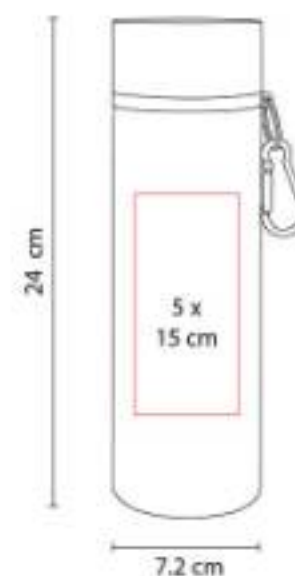

Tapa doble rosca con gacho.

TMPS 80  
**CILINDRO OWEN**



**Capacidad:** 860 ml  
**Material:** Aluminio  
**Técnica de impresión:** Láser / Serigrafía  
**Área de impresión:** 4.8 x 7.8 cm Abajo / 4.8 x 3.1 cm Arriba  
**Colores:** Negro Mate, Rojo Mate

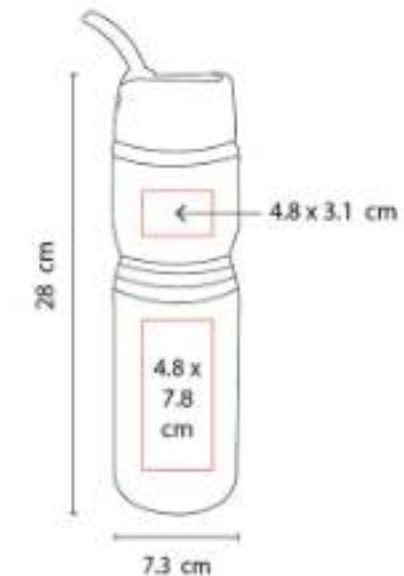

Incluye popote-gancho.





# CILINDROS DE PLÁSTICO



## ANF 006 CILINDRO LAKE



**Capacidad:** 850 ml  
**Material:** PET  
**Técnica de impresión:** Serigrafía / Tampografía  
**Área de impresión:** 5 x 13 cm  
**Colores:** Amarillo Translucido, Azul Translucido, Gris Translucido, Morado, Naranja Translucido, Negro, Rojo Translucido, Rosa, Transparente, Verde Translucido

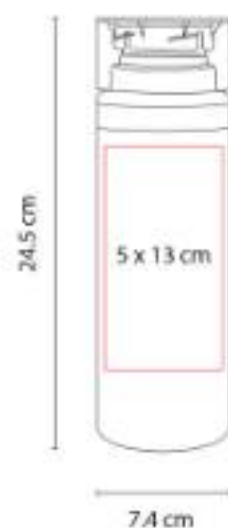

Sistema de rosca twist-off que permite abrir y cerrar la tapa en un giro.

## ANF 007 CILINDRO SPRING



**Capacidad:** 850 ml  
**Material:** PET  
**Técnica de impresión:** Serigrafía / Tampografía  
**Área de impresión:** 5 x 13 cm  
**Colores:** Amarillo, Azul Translucido, Naranja, Negro Translucido, Rojo Translucido, Rosa, Verde Translucido



Sistema de rosca twist-off que permite abrir y cerrar la tapa en un giro.



BEBIDAS | CILINDROS DE PLÁSTICO

ANF 009  
**CILINDRO SINKER**



**Capacidad:** 575 ml  
**Material:** PET

**Técnica de impresión:** Serigrafía /  
Tampografía

**Área de impresión:** 5 x 10 cm

**Colores:** Amarillo Translucido, Azul, Azul  
Translucido, Blanco, Blanco Translucido,  
Naranja Translucido, Negro, Negro  
Translucido, Plata, Rojo, Rojo Translucido,  
Verde Translucido

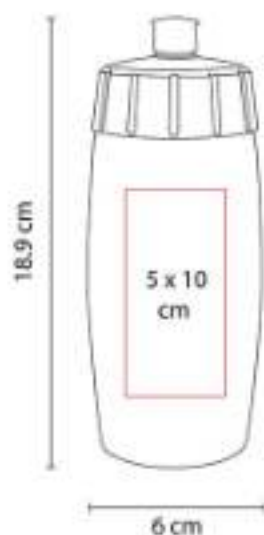

Sistema de rosca twist-off que permite abrir y cerrar la tapa en un giro. Incluye válvula de seguridad.

ANF 010  
**CILINDRO MILO**



**Capacidad:** 610 ml  
**Material:** Plástico

**Técnica de impresión:** Serigrafía /  
Tampografía

**Área de impresión:** 5.2 x 11.5 cm

**Colores:** Amarillo Translucido, Azul  
Translucido, Morado Mate, Naranja  
Translucido, Negro Translucido, Rojo  
Translucido, Rosa Translucido, Verde  
Translucido

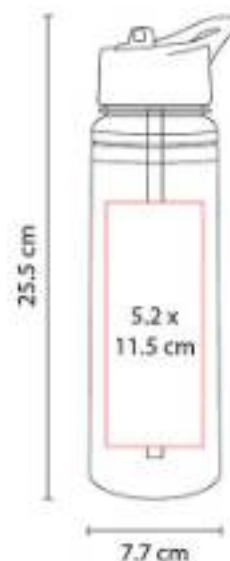

Doble pared. Incluye válvula de seguridad y popote. Tapa con agarradera.

ANF 017  
**CILINDRO TISZA**



**Capacidad:** 800 ml  
**Material:** Plástico

**Técnica de impresión:** Serigrafía /  
Tampografía

**Área de impresión:** 4.5 x 15 cm

**Colores:** Azul, Naranja, Negro Translucido,  
Rojo, Rosa, Verde

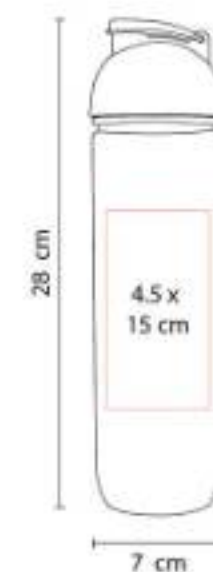

Cilindro con infusor para frutas o bolsas de té. Tapa con sistema de rosca.

ANF 019  
**CILINDRO KOLYMA**



**Capacidad:** 400 ml  
**Material:** Plástico  
**Técnica de impresión:** Serigrafía / Tampografía  
**Área de impresión:** 7 x 7 cm  
**Colores:** Azul, Rojo



Doble pared. Incluye válvula de seguridad.

ANF 021  
**CILINDRO VAUS**



**Capacidad:** 700 ml  
**Material:** PET  
**Técnica de impresión:** Serigrafía / Tampografía  
**Área de impresión:** 5 x 9 cm  
**Colores:** Amarillo Translucido, Azul Translucido, Blanco Translucido, Negro Translucido, Rojo Translucido, Verde Translucido

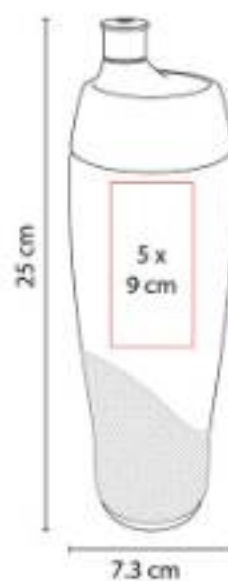

Sistema de rosca twist-off que permite abrir y cerrar la tapa en un giro. Incluye válvula de seguridad.

ANF 022  
**CILINDRO WESER**



**Capacidad:** 700 ml  
**Material:** PET  
**Técnica de impresión:** Serigrafía / Tampografía  
**Área de impresión:** 5 x 10 cm  
**Colores:** Amarillo, Amarillo Translucido, Azul, Azul Translucido, Blanco, Blanco Translucido, Negro Translucido, Rojo, Rojo Translucido, Verde Translucido

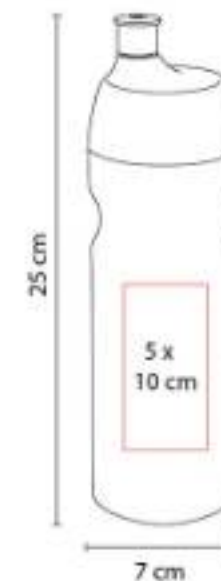

Sistema de rosca twist-off que permite abrir y cerrar la tapa en un giro. Incluye válvula de seguridad.





### ANF 026 CILINDRO RELIEVE LISTÓN



**Capacidad:** 850 ml  
**Material:** PET  
**Técnica de impresión:** Serigrafía /  
Tampografía  
**Área de impresión:** 5 x 13 cm  
**Colores:** Rosa

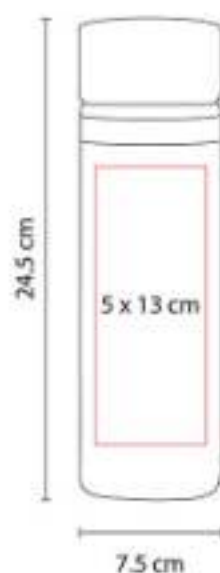

Tapa con sistema de rosca.

### ANF 027 CILINDRO ORIVESI



**Capacidad:** 600 ml  
**Material:** Plástico  
**Técnica de impresión:** Serigrafía /  
Tampografía  
**Área de impresión:** 5 x 10 cm  
**Colores:** Rojo

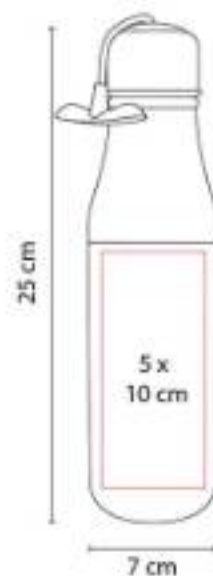

Tapa doble rosca con agarradera.

### ANF 030 CILINDRO BOCINA SIRET



**Capacidad:** 530 ml  
**Material:** Plástico  
**Técnica de impresión:** Serigrafía /  
Tampografía  
**Área de impresión:** 5 x 11 cm  
**Colores:** Blanco

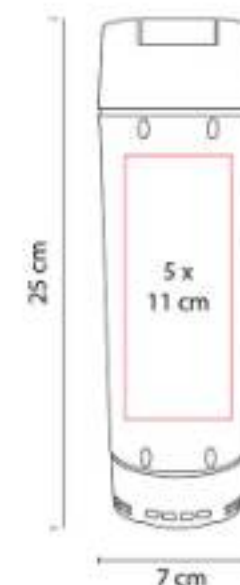

Cilindro con bocina bluetooth. Funcion manos libres. Controles integrados de volumen y reproducción de audio.

ANF 031  
**CILINDRO SHAKER OVENS**



**Capacidad:** 625 ml  
**Material:** Plástico  
**Técnica de impresión:** Serigrafía / Tampografía  
**Área de impresión:** 5 x 10 cm  
**Colores:** Azul, Negro, Rojo, Verde

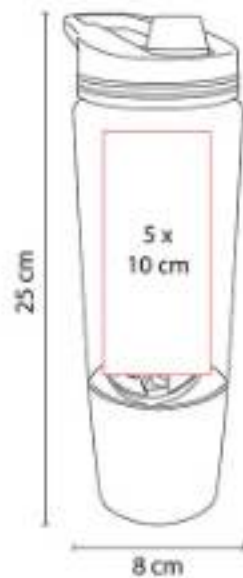

Incluye agitador. Cuenta con compartimento especial en la parte inferior y agarradera.

ANF 032  
**CILINDRO ISSET**



**Capacidad:** 625 ml  
**Material:** Plástico  
**Técnica de impresión:** Tampografía  
**Área de impresión:** 4.5 x 10 cm  
**Colores:** Azul, Negro Translucido

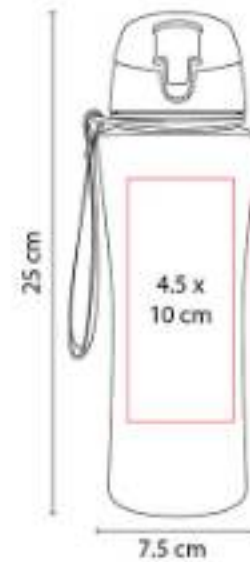

Tapa de rosca con agarradera.

ANF 033  
**TARRO HAYLING**



**Capacidad:** 600 ml  
**Material:** Plástico / Aluminio  
**Técnica de impresión:** Serigrafía / Tampografía  
**Área de impresión:** 5.5 x 6.5 cm  
**Colores:** Azul, Blanco Translucido, Naranja, Rojo, Verde



Tapa de rosca e incluye popote.

ANF 036  
**CILINDRO NAOLI**



**Capacidad:** 575 ml  
**Material:** PET

**Técnica de impresión:** Serigrafía /  
Tampografía

**Área de impresión:** 5 x 10 cm

**Colores:** Azul, Morado, Naranja, Rojo, Rosa,  
Verde

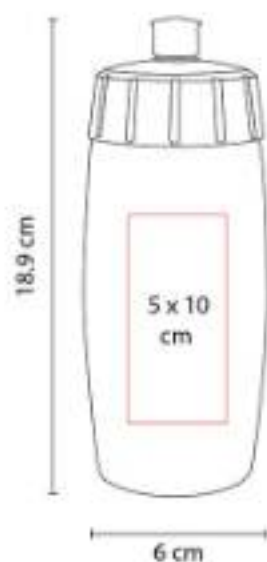

Sistema de rosca twist-off que permite abrir y cerrar la tapa en un giro. Incluye válvula de seguridad.

ANF 037  
**CILINDRO NEIVA**



**Capacidad:** 750 ml  
**Material:** Plástico

**Técnica de impresión:** Serigrafía /  
Tampografía

**Área de impresión:** 6 x 5 cm

**Colores:** Azul, Negro Translucido, Rojo

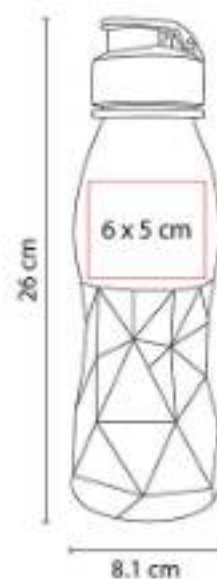

Tapa con válvula de seguridad.

ANF 038  
**CILINDRO ALBAY**



**Capacidad:** 500 ml  
**Material:** Plástico

**Técnica de impresión:** Serigrafía /  
Tampografía

**Área de impresión:** 9.5 x 14 cm

**Colores:** Transparente



Tapa con sistema de rosca.

ANF 039  
**CILINDRO CORUS**



**Capacidad:** 625 ml  
**Material:** Plástico / Silicón  
**Técnica de impresión:** Serigrafía / Tampografía  
**Área de impresión:** 3.5 x 8 cm  
**Colores:** Azul, Naranja, Rojo, Verde

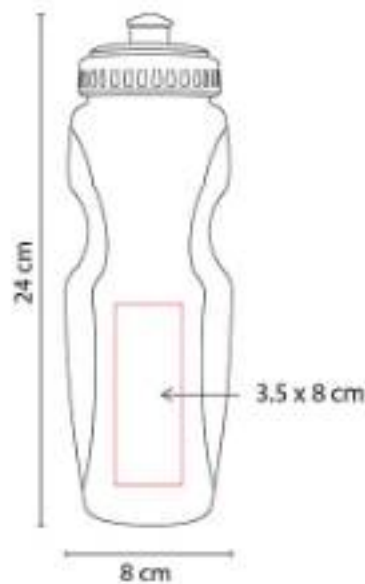

Tapa con válvula de seguridad.

ANF 040  
**CILINDRO TRIBEC**



**Capacidad:** 960 ml  
**Material:** PET  
**Técnica de impresión:** Serigrafía  
**Área de impresión:** 4.5 x 17 cm  
**Colores:** Amarillo Translucido, Azul Translucido, Gris Translucido, Naranja Translucido, Rojo Translucido, Transparente, Verde Translucido

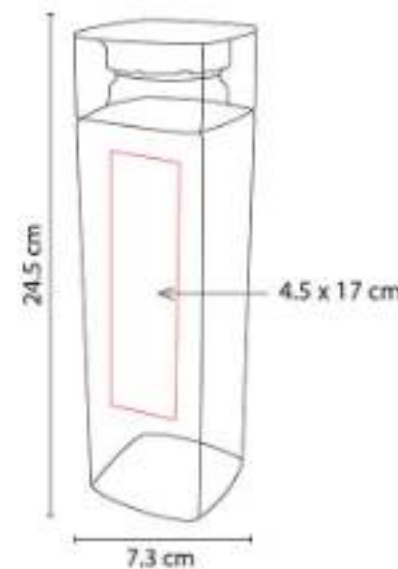

Sistema de rosca twist-off que permite abrir y cerrar la tapa en un giro.

ANF 041  
**CILINDRO ODESA**



**Capacidad:** 500 ml  
**Material:** PET  
**Técnica de impresión:** Serigrafía  
**Área de impresión:** 5 x 8 cm  
**Colores:** Amarillo Translucido, Azul Translucido, Blanco Translucido, Morado Mate, Naranja Translucido, Negro Translucido, Rojo Translucido, Rosa Translucido, Verde



Sistema de rosca twist-off que permite abrir y cerrar la tapa en un giro. Incluye válvula de seguridad.



ANF 042  
**CILINDRO MENAFRA**



**Capacidad:** 500 ml  
**Material:** Plástico  
**Técnica de impresión:** Serigrafía / Tampografía  
**Área de impresión:** 5.5 x 7.5 cm  
**Colores:** Negro

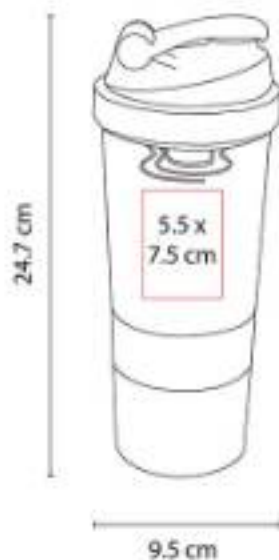

Incluye agitador. Cuenta con dos compartimentos especiales en la parte inferior y divisor de pastillas.

ANF 044  
**CILINDRO POWER BANK DOHA**



**Capacidad:** "600 ml Cilindro / 5,000 mAh Power Bank"  
**Material:** Plástico  
**Técnica de impresión:** Serigrafía / Tampografía  
**Área de impresión:** 5.5 x 11 cm  
**Colores:** Blanco

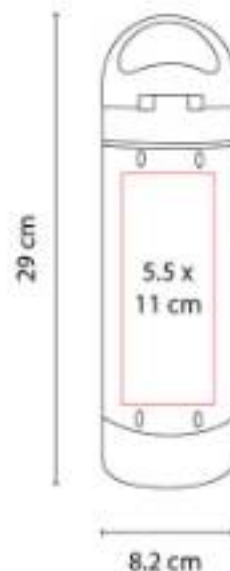

"El cilindro cuenta con base para tablet y smartphone."

ANF 045  
**CILINDRO SÃO**



**Capacidad:** 750 ml  
**Material:** PET  
**Técnica de impresión:** Serigrafía / Tampografía  
**Área de impresión:** 5 x 10 cm  
**Colores:** Azul, Blanco, Rojo

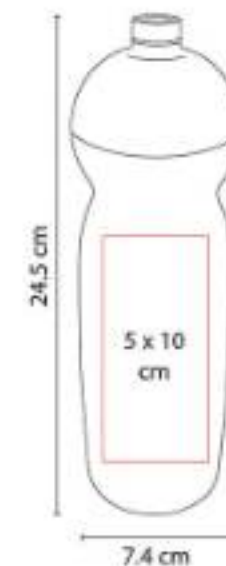

Incluye válvula de seguridad y rosca twist-off que permite abrir y cerrar la tapa en un giro.



ANF 046  
**CILINDRO BISMARCK**



**Capacidad:** 400 ml  
**Material:** PET  
**Técnica de impresión:** Serigrafía  
**Área de impresión:** 5 x 8 cm  
**Colores:** Amarillo, Azul, Blanco, Naranja, Negro Translucido, Rojo, Rosa, Verde

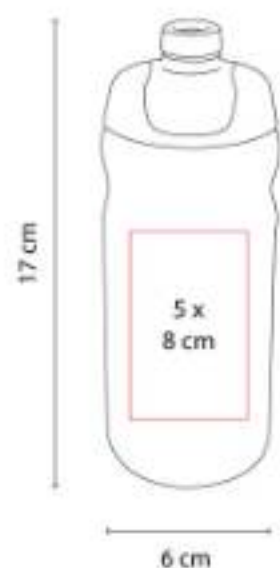

Sistema de rosca twist-off que permite abrir y cerrar la tapa en un giro. Incluye válvula de seguridad.

ANF 047  
**CILINDRO KUANG**



**Capacidad:** 400 ml  
**Material:** PET  
**Técnica de impresión:** Serigrafía  
**Área de impresión:** 5 x 8 cm  
**Colores:** Rojo, Rosa

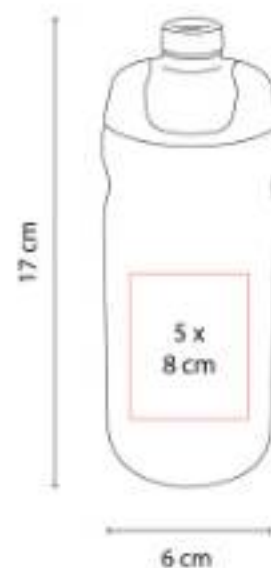

Sistema de rosca twist-off que permite abrir y cerrar la tapa en un giro. Incluye válvula de seguridad.

ANF 049  
**CILINDRO CHEMIN**



**Capacidad:** 850 ml  
**Material:** PET / Silicón  
**Técnica de impresión:** Serigrafía / Tampografía  
**Área de impresión:** 5 x 13 cm  
**Colores:** Azul, Negro, Rojo



Sistema de rosca twist-off que permite abrir y cerrar la tapa en un giro. Cuenta con dos bandas elásticas de silicón.



ANF 054  
**CILINDRO TOULON**



**Capacidad:** 670 ml  
**Material:** Plástico / Acero Inoxidable  
**Técnica de impresión:** Serigrafía /  
Tampografía  
**Área de impresión:** 5 x 9 cm  
**Colores:** Azul, Blanco, Rojo



ANF 056  
**CILINDRO ECO SINKER**



**Capacidad:** 500 ml  
**Material:** PET / Concha de Mar / Fibra de  
Agave  
**Técnica de impresión:** Serigrafía  
**Área de impresión:** 5 x 10 cm  
**Colores:** Blanco



"Hecho de bioplástico con PET, concha de mar y fibra de agave. Tapa con sistema de rosca.

ANF 060  
**CILINDRO ALEX**



**Capacidad:** 800 ml  
**Material:** Tritán  
**Técnica de impresión:** Serigrafía /  
Tampografía  
**Área de impresión:** 3.5 x 16 cm  
**Colores:** Azul, Gris Translucido, Negro, Rojo,  
Transparente



Sistema de rosca twist-off que permite abrir y cerrar la tapa en un giro.



ANF 062  
**CILINDRO DREAM**



**Capacidad:** 900 ml  
**Material:** Plástico / Silicón  
**Técnica de impresión:** Serigrafía / Tampografía  
**Área de impresión:** 5 x 2.5 cm  
**Colores:** Azul, Blanco, Negro, Rojo



Tipo squeeze. Fácil de exprimir para una hidratación rápida.

ANF 064  
**CILINDRO XITANG**



**Capacidad:** "1,000 ml"  
**Material:** PET  
**Técnica de impresión:** Serigrafía / Tampografía  
**Área de impresión:** 6 x 15 cm  
**Colores:** Amarillo, Azul, Blanco, Gris Translucido, Morado, Naranja, Rojo, Rosa, Verde

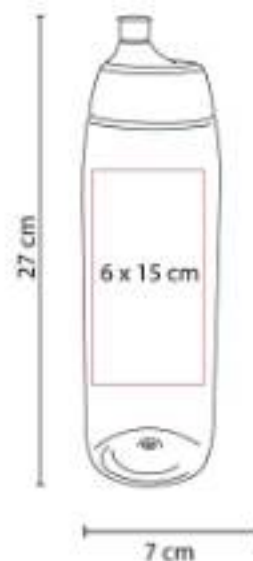

Sistema de rosca twist-off que permite abrir y cerrar la tapa en un giro. Incluye válvula de seguridad.

ANF 066  
**CILINDRO DE VIDRIO IBIZA**



**Capacidad:** 500 ml  
**Material:** Vidrio / Silicón  
**Técnica de impresión:** Serigrafía  
**Área de impresión:** 5 x 4 cm  
**Colores:** Azul, Negro, Rojo



"Incluye manga de rubber removible, tapa de bambú y popote."



BEBIDAS | CILINDROS DE PLÁSTICO

ANF 067

### CILINDRO DE VIDRIO ISLA



**Capacidad:** 540 ml

**Material:** Vidrio / Bambú

**Técnica de impresión:** Serigrafía

**Área de impresión:** 5 x 10 cm

**Colores:** Azul, Blanco, Rojo



Incluye tapa de bambú con asa.

ANF 068

### CILINDRO DE VIDRIO GAPER



**Capacidad:** 500 ml

**Material:** Vidrio / Neopreno

**Técnica de impresión:** Serigrafía

**Área de impresión:** 5 x 3.5 cm

**Colores:** Azul, Gris, Negro, Rojo, Rosa



Incluye funda removible de neopreno con asa y tapa metálica de rosca con asa.

ANF 070

### CILINDRO BELICE



**Capacidad:** 800 ml

**Material:** Tritán / Fibra de Agave

**Técnica de impresión:** Serigrafía /  
Tampografía

**Área de impresión:** 3.5 x 16 cm

**Colores:** Azul Pastel, Blanco, Rosa, Verde



Cilindro de tritán con aditivo antimicrobiano que lo hace eficaz contra el crecimiento de bacterias.



BEBIDAS | CILINDROS DE PLÁSTICO

ANF 071  
**CILINDRO VAND**

NUEVO  
2023



**Capacidad:** 900 ml  
**Material:** Plástico  
**Técnica de impresión:** Serigrafía  
**Área de impresión:** 6 x 13 cm  
**Colores:** Azul, Blanco, Negro, Rosa



Incluye popote. Tapa con agarradera.

ANF 072  
**CILINDRO TIPO BOTELLA**



**Capacidad:** 750 ml  
**Material:** Plástico  
**Técnica de impresión:** Serigrafía  
**Área de impresión:** 5.5 x 9 cm  
**Colores:** Amarillo, Azul Marino, Azul Pastel, Blanco, Morado Pastel, Negro, Rojo, Rosa Pastel, Verde Pastel



Sistema de rosca twist-off que permite abrir y cerrar la tapa en un giro.

ANF 073  
**CILINDRO MADZI**



**Capacidad:** "1,500 ml"  
**Material:** Plástico  
**Técnica de impresión:** Serigrafía con Tinta UV  
**Área de impresión:** 4.5 x 14 cm  
**Colores:** Azul, Negro, Sin Color

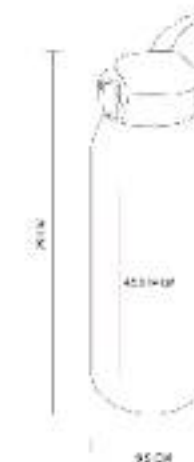

"Tapa de plástico con cierre de rosca y boquilla, sobretapa push con botón de seguridad y asa plegable.



BEBIDAS | CILINDROS DE PLÁSTICO

SOC 185  
**CILINDRO PAMBOLERO**



**Capacidad:** 750 ml  
**Material:** PET  
**Técnica de impresión:** Serigrafía /  
 Tampografía  
**Área de impresión:** 5 x 10 cm  
**Colores:** Azul, Blanco, Rojo

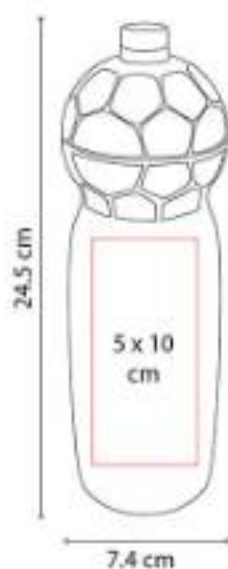

Sistema de rosca twist-off que permite abrir y cerrar la tapa en un giro. Incluye válvula de seguridad.

SPO 004  
**CILINDRO CON TOALLA LAVAL**



**Capacidad:** 575 ml Cilindro  
**Material:** PET Cilindro / Poliéster Toalla  
**Técnica de impresión:** Bordado y Serigrafía  
 en Toalla / Serigrafía y Tampografía en  
 Cilindro  
**Área de impresión:** 5 x 10 cm Cilindro / 10  
 x 12 cm Toalla  
**Colores:** Azul, Gris

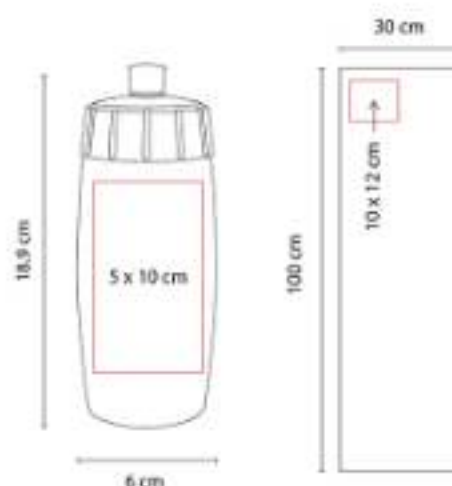

ZKTC 031  
**CILINDRO PARA KTC 031**



**Capacidad:** 575 ml  
**Material:** PET  
**Técnica de impresión:** Serigrafía /  
 Tampografía  
**Área de impresión:** 5 x 10 cm  
**Colores:** Azul, Naranja, Rojo, Verde



Incluye válvula de seguridad.



**ventas@[aymeuniformesindustriales.com](mailto:aymeuniformesindustriales.com)**  
**yadira.moreno@[aymeuniformesindustriales.com](mailto:aymeuniformesindustriales.com)**