

Catálogo



AYME

INDUSTRIA PROMOCIONAL.



TI EM PO LIBRE

Deportes
Entretenimiento

DE POR TES



GLF 012 SET DE GOLF AVEIRO



Material: Curpiel
Técnica de impresión: Láser en Placa Metálica
Área de impresión: 2.5 x 2 cm
Colores: Cafe

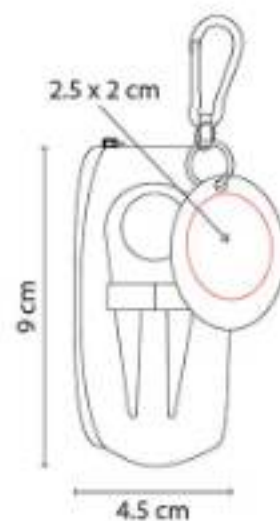

"Incluye sacadivot con marcador de bolas, 2 pelotas, 2 tees, carabina, placa metálica para impresión y estuche.

SOC 350 BALÓN SPORT



Material: EVA
Técnica de impresión: Tampografía
Área de impresión: 5 x 5 cm
Colores: Azul, Negro, Rojo



"Cámara rubber bladder, 32 gajos. Peso 430 gr. Cosido a máquina. 3 Capas. Nivel máximo de presión 6-8 psi.





SOC 650
BALÓN SPACE



Material: EVA
Técnica de impresión: Tampografía
Área de impresión: 5 x 5 cm
Colores: Azul, Negro



"Cámara rubber bladder, 32 gajos. Peso 430 gr. Cosido a máquina. 3 Capas. Nivel máximo de presión 6-8 psi.

SOC 660
MINI BALÓN ARGO



Material: EVA
Técnica de impresión: Tampografía
Área de impresión: 3 x 3 cm
Colores: Negro



"Cámara rubber bladder, 32 gajos. Peso 185ágr. Cosido a máquina. 1 Capa. Nivel máximo de presión 4-6 ps".

SPO 002
TOALLA DEPORTIVA LUGA



Material: Poliéster
Técnica de impresión: Bordado / Serigrafía
Área de impresión: 10 x 12 cm
Colores: Gris



Sistema de enfriamiento instantáneo al contacto con agua. Incluye display.

SPO 003
BRAZALETE DEPORTIVO ARMES



Material: Poliéster
Técnica de impresión: Serigrafía
Área de impresión: 6 x 3 cm
Colores: Negro

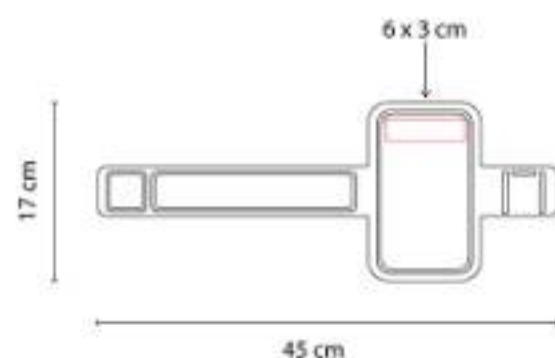

"Brazaletes deportivos para smartphone de medida hasta 8 x 15 cm, lo protege del polvo y humedad."

SPO 005
TAPETE DE YOGA ASANA



Material: PVC Tapete / Poliéster Funda
Técnica de impresión: Serigrafía
Área de impresión: 25 x 12 cm Funda
Colores: Negro

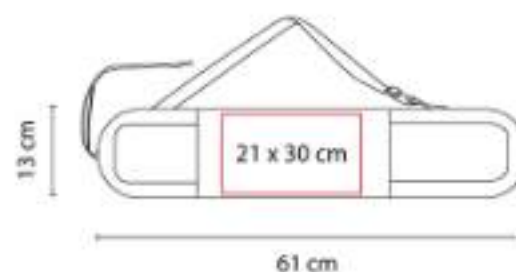

"Tapete de yoga acolchonado multiusos, material antideslizante con grosor de 5mm."

SPO 006
MOCHILA PATNA



Material: Poliéster
Técnica de impresión: Serigrafía
Área de impresión: 10 x 15 cm
Colores: Gris



Cierre frontal y trasero. Orificio para bolsa de hidratación. 1 Bolsa interior con cierre.





SPO 010 BANDAS DE RESISTENCIA TARBES



Material: Poliéster / TPE
Técnica de impresión: Serigrafía
Área de impresión: 7 x 14 cm
Colores: Negro



"Set de 3 bandas elásticas con diferentes resistencias.

SPO 011 BALÓN YADARK



Material: PVC
Técnica de impresión: Tampografía
Área de impresión: 8 x 4 cm
Colores: Cafe



4 gajos. Peso 200 gr. Costura del dedo medio dan una mejor sensación y movimiento al lanzar el balón.

ZSET 010 MOUSE EN FORMA DE BALON DE FUTBOL



Material: Plástico
Técnica de impresión: Tampografía
Área de impresión: 4.5 x 1.5 cm
Colores: Blanco



Mouse retráctil en forma balón de fútbol.



**ENTRE
TENI
MIENTO**

JM 001
DOMINÓ BIKANER



Material: Aluminio Estuche / Plástico Fichas
Técnica de impresión: Láser / Pantógrafo / Serigrafía
Área de impresión: 13 x 1.5 cm
Colores: Plata

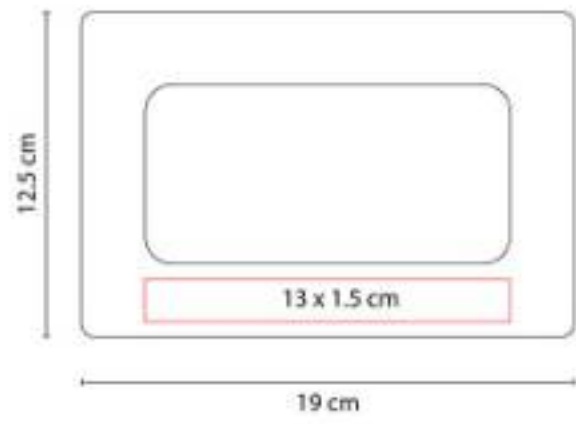

Incluye estuche de aluminio con 28 piezas.

JM 002
DOMINÓ COMPACTO



Material: Aluminio Estuche / Plástico Fichas
Técnica de impresión: Láser / Pantógrafo / Serigrafía
Área de impresión: 9 x 5 cm
Colores: Plata

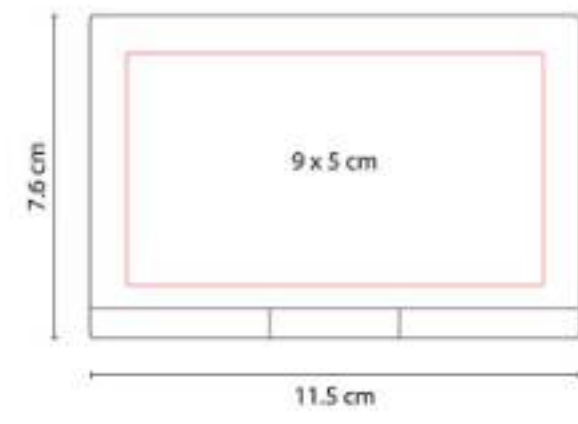

Incluye estuche de aluminio con 28 piezas.



TIEMPO LIBRE | ENTRETENIMIENTO



JM 004
MALETÍN DE POKER BELLAGIO



Material: Metal Estuche / Plástico Fichas y Dados
Técnica de impresión: Láser / Pantógrafo / Serigrafía
Área de impresión: 8 x 6 cm
Colores: Plata

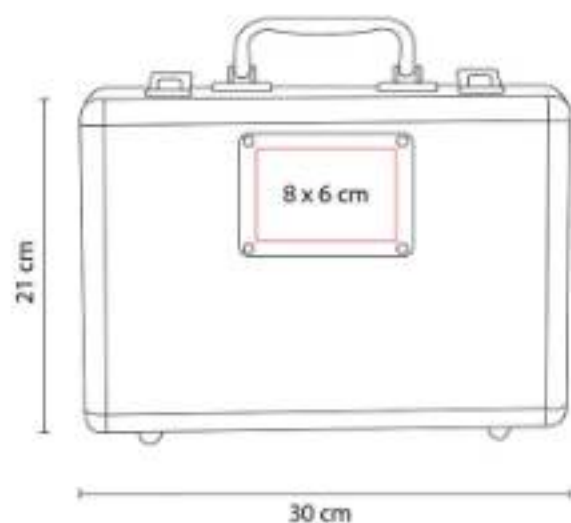

"Incluye 200 fichas, 2 barajas plastificadas, 5 dados, 1 ficha de dealer y llaves."

JM 009
JUEGO DE CARTAS ROYAL



Material: Curpiel
Técnica de impresión: Serigrafía
Área de impresión: 7 x 12 cm
Colores: Negro



"Estuche de curpiel con 2 barajas plastificadas, libreta y bolígrafo."

JM 014
MINI MALETÍN DE POKER LUCKY



Material: Metal Estuche / Plástico Fichas y Dados
Técnica de impresión: Láser / Pantógrafo / Serigrafía
Área de impresión: 4.5 x 3.5 cm
Colores: Plata

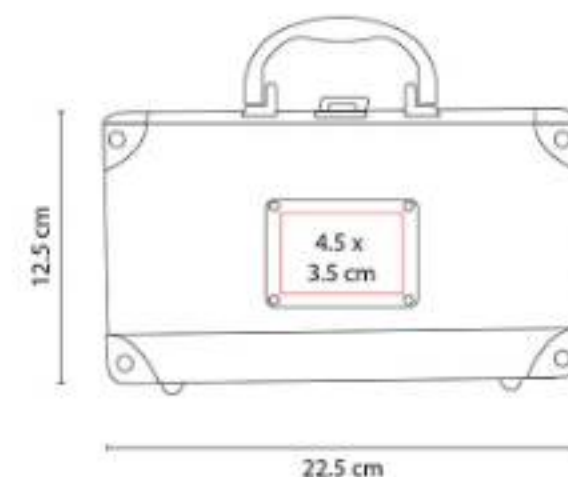

"Incluye 50 fichas, 1 baraja plástica, 1 ficha de dealer y llaves."

JM 017
SET DE JUEGO NAMIBIA



Material: Madera / Plástico
Técnica de impresión: Láser / Serigrafía
Área de impresión: 17 x 10 cm
Colores: Madera

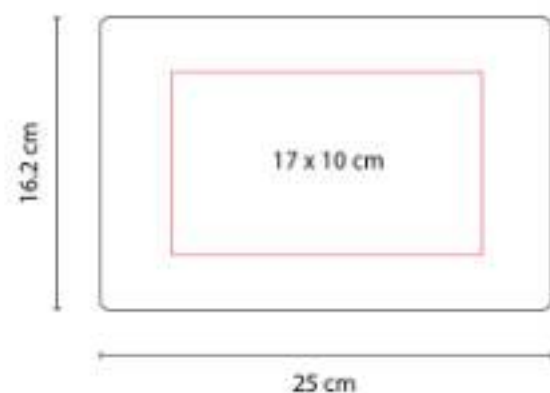

"Incluye estuche de madera con juego de ajedrez, backgammon, 2 barajas plastificadas y dominó de 28 piezas."

JM 021
CUBILETE KENTAUR



Material: Curpiel Vaso / Plástico Dados
Técnica de impresión: Serigrafía
Área de impresión: 4.5 x 4 cm
Colores: Negro

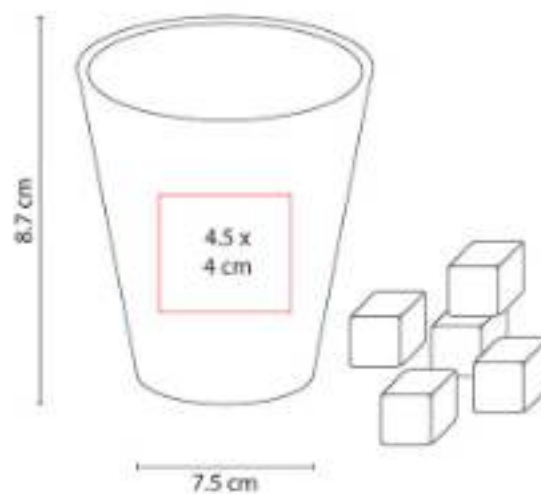

Incluye 5 dados.

JM 022
CUBILETE CON DESTAPADOR



Material: Plástico / Metal
Técnica de impresión: Serigrafía / Tampografía
Área de impresión: 4 x 2 cm
Colores: Negro

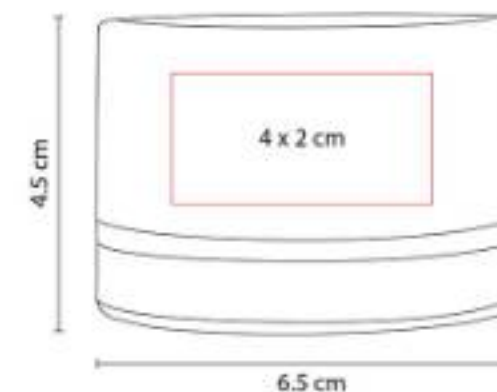

Incluye 5 dados y destapador.





JM 040 TORRE DE BLOQUES ZINDER



Material: Madera
Técnica de impresión: Láser / Serigrafía
Área de impresión: 5 x 0.7 cm Ficha
Colores: Beige

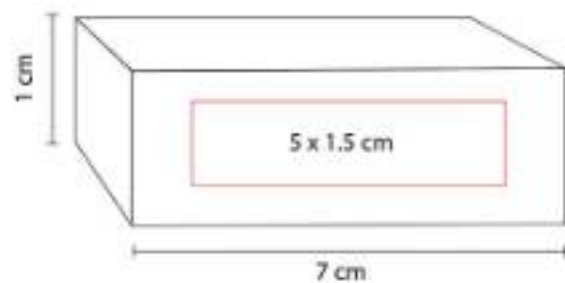

Incluye 60 piezas de madera.

JM 045 DOMINÓ KATAVI



Material: Madera Estuche / Plástico Fichas
Técnica de impresión: Láser / Serigrafía
Área de impresión: 13 x 3 cm
Colores: Beige



Incluye caja de madera con 28 piezas.

JM 050 SET DE JUEGO ARUA



Material: Madera Estuche / Plástico Fichas
Técnica de impresión: Láser / Serigrafía
Área de impresión: 16 x 14 cm
Colores: Negro

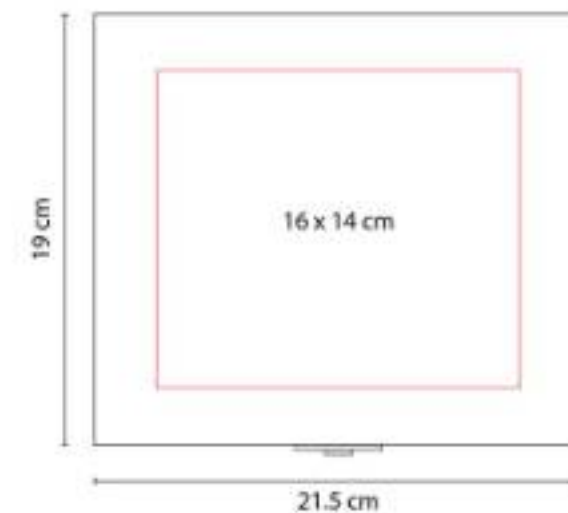

"Incluye caja de madera, dominó con 28 piezas, 2 barajas y 5 dados."

JM 065
MINI PONG JERICO



Material: Madera Base / Plástico Vasos
Técnica de impresión: Láser / Serigrafía
Área de impresión: 10 x 3 cm
Colores: Madera

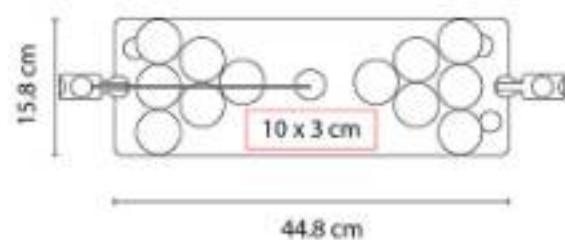

Juego mini beerpong. Incluye 12 vasos y sistema de catapultas con pelota.

JM 070
DOMINÓ KAVALA



Material: Plástico
Técnica de impresión: Serigrafía
Área de impresión: 9 x 4 cm
Colores: Blanco

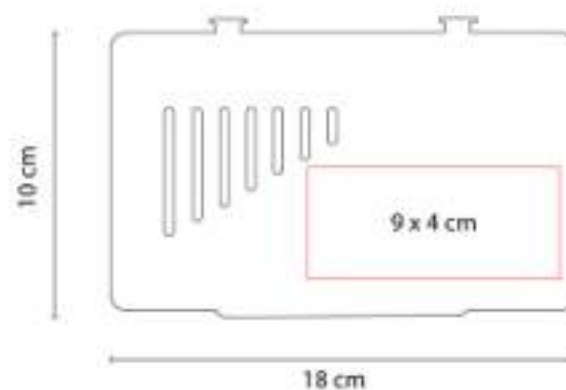

Incluye estuche de plástico con 28 piezas.

JM 075
SET DE JUEGO HOFUF



Material: Madera Estuche / Plástico Fichas y Dados
Técnica de impresión: Láser / Serigrafía / Tampografía
Área de impresión: 15 x 9 cm
Colores: Negro

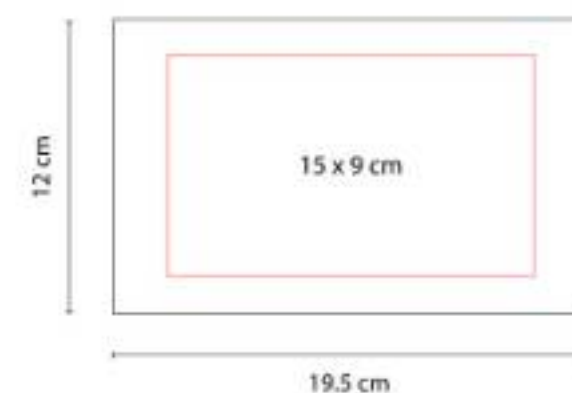

"Incluye estuche de madera con 5 dados, 2 barajas plastificadas y dominó de 28 piezas."



TIEMPO LIBRE | ENTRETENIMIENTO



JM 080
JUEGO DE GATO JUNK



Material: Plástico / Aluminio
Técnica de impresión: Serigrafía
Área de impresión: 9 x 9 cm
Colores: Negro



Incluye 4 círculos y 4 cruces magnéticos.

JM 085
JUEGO DE CARTAS DE CARTÓN



Material: Cartón
Técnica de impresión: Serigrafía
Área de impresión: 3.5 x 5 cm
Colores: Beige



Incluye 1 baraja y caja individual de papel kraft.

JM 090
SET DE JUEGO SOANA

NUEVO
2023



Material: Madera
Técnica de impresión: Láser / Serigrafía
Área de impresión: 7 x 7 cm
Colores: Beige



"Set de juego que incluye una baraja, 5 dados y estuche de madera."

A person wearing a black t-shirt and blue jeans is kneeling on a grey floor, working on the engine of a car. The person's hands are on a white tool, possibly a wrench or a screwdriver, which is being used on the engine. The engine is partially disassembled, and a red cap is visible. In the foreground, there is a black toolbox with several tools inside, including a hammer, a screwdriver, and a pair of pliers. A white plastic container is also visible. The background is a teal color with a pattern of white dots.

HERRAMIENTAS

Desarmadores y Flexómetros
Navajas y Sets
Lámparas
Auto



NAVAJAS Y SETS



HER 06 MINI NAVAJA BULLET



Material: Metal
Técnica de impresión: Láser / Pantógrafo / Serigrafía
Área de impresión: 1 x 2.5 cm
Colores: Plata

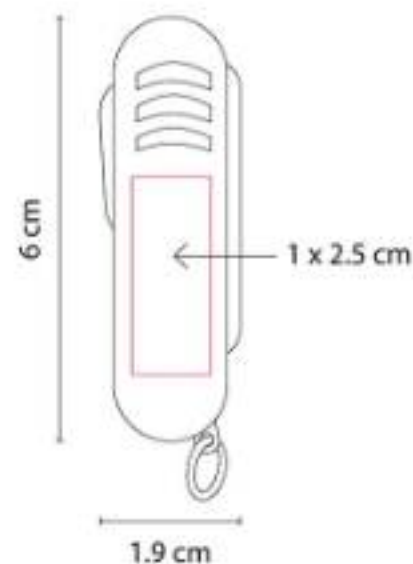

"Contiene navaja, tijeras y destapador con punta de desarmador plano."

LAM 600 LÁMPARA CON NAVAJA PATHFINDER



Material: Metal / Plástico
Técnica de impresión: Láser / Pantógrafo / Serigrafía
Área de impresión: 1.7 x 4 cm
Colores: Plata

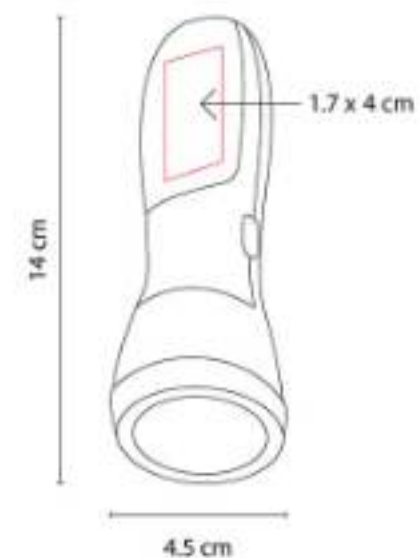

Navaja de 8 funciones y lámpara de 4 LEDS con flash. Incluye baterías (3 pilas AAA).

ST 035
NAVAJA EMORY



Material: Metal
Técnica de impresión: Láser / Pantógrafo / Serigrafía
Área de impresión: 0.8 x 3 cm
Colores: Gris Mate

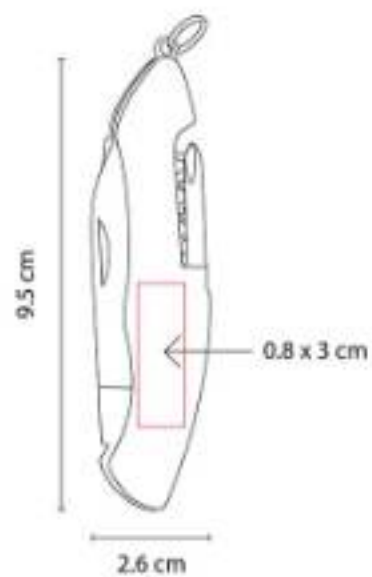

6 Funciones. Incluye funda.

ST 081
NAVAJA COLVILLE



Material: Metal
Técnica de impresión: Láser / Pantógrafo / Serigrafía
Área de impresión: 1 x 4 cm
Colores: Plata

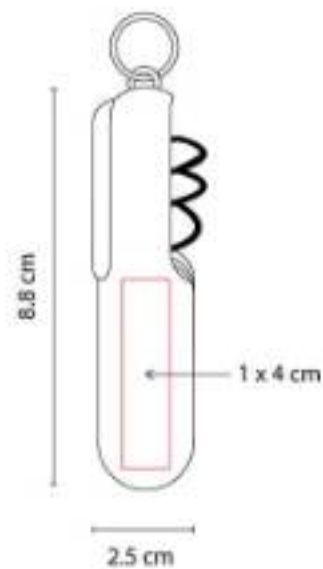

1 LED y 11 funciones. Incluye 3 baterías de botón y funda.





LÁMPARAS



LAM 100 LÁMPARA KOBOK



Material: Metal / Plástico
Técnica de impresión: Serigrafía
Área de impresión: 1.1 x 2.3 cm
Colores: Azul, Negro, Plata, Rojo

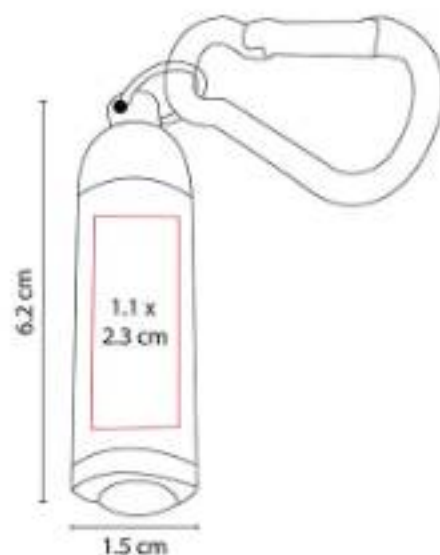

1 LED. Incluye carabina y 3 baterías de botón.

LAM 1070 LÁMPARA SWAN



Material: Plástico
Técnica de impresión: Serigrafía /
Tampografía
Área de impresión: 4 x 2 cm
Colores: Blanco

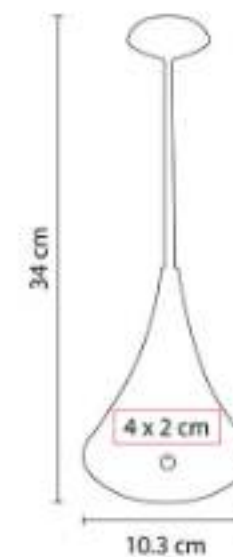

12 LEDS. Cuello flexible y ajustable. Funciona con baterías y con cable USB. Intensidad de luz ajustable.

LAM 1090
LÁMPARA TAUBER



Material: Plástico / Metal
Técnica de impresión: Serigrafía /
Tampografía
Área de impresión: 5 x 2 cm
Colores: Blanco

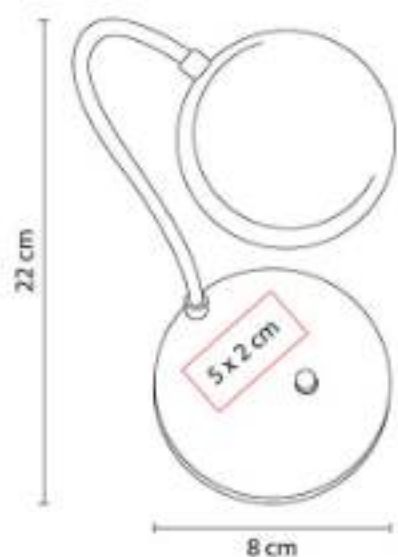

5 LEDS con cuello flexible y ajustable.
Baterías no incluidas (3 pilas AA).

LAM 1100
LÁMPARA ATRAN



Material: Aluminio / Plástico
Técnica de impresión: Serigrafía / Láser
Área de impresión: 1 x 4 cm
Colores: Rojo

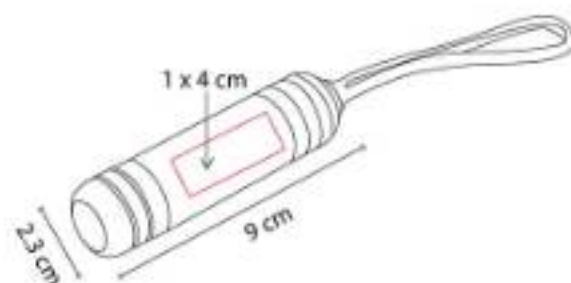

1 LED con 2 puntas planas y 2 puntas de cruz.

LAM 1110
LÁMPARA AMAL



Material: Metal
Técnica de impresión: Láser / Serigrafía /
Termograbado
Área de impresión: 1 x 3.3 cm
Colores: Negro



Lámpara de 6 LEDS con imán. Función de
martillo y corta cinturón. Incluye correa.





LAM 1120 LÁMPARA HAMLET



Material: Plástico
Técnica de impresión: Serigrafía /
Tampografía
Área de impresión: 3 x 13 cm
Colores: Blanco



20 leds. Funciona con baterías y con cable USB. No incluye baterías (3 pilas AA).

LAM 300 LÁMPARA RIDER



Material: Plástico
Técnica de impresión: Serigrafía /
Tampografía
Área de impresión: 1 x 2.7 cm
Colores: Blanco, Plata

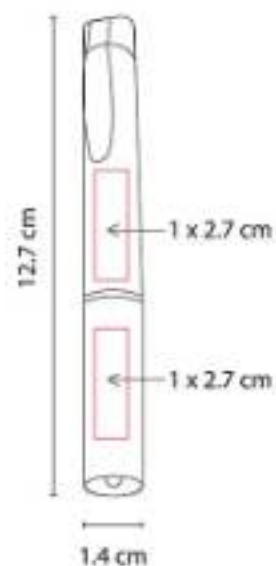

"1 LED, luz blanca. Incluye 3 baterías de botón."

LAM 700 LÁMPARA RUSH



Material: Metal
Técnica de impresión: Láser / Pantógrafo /
Serigrafía
Área de impresión: 2.2 x 1.1 cm
Colores: Rojo



6 LEDS. Incluye correa con gancho y 2 baterías de botón.

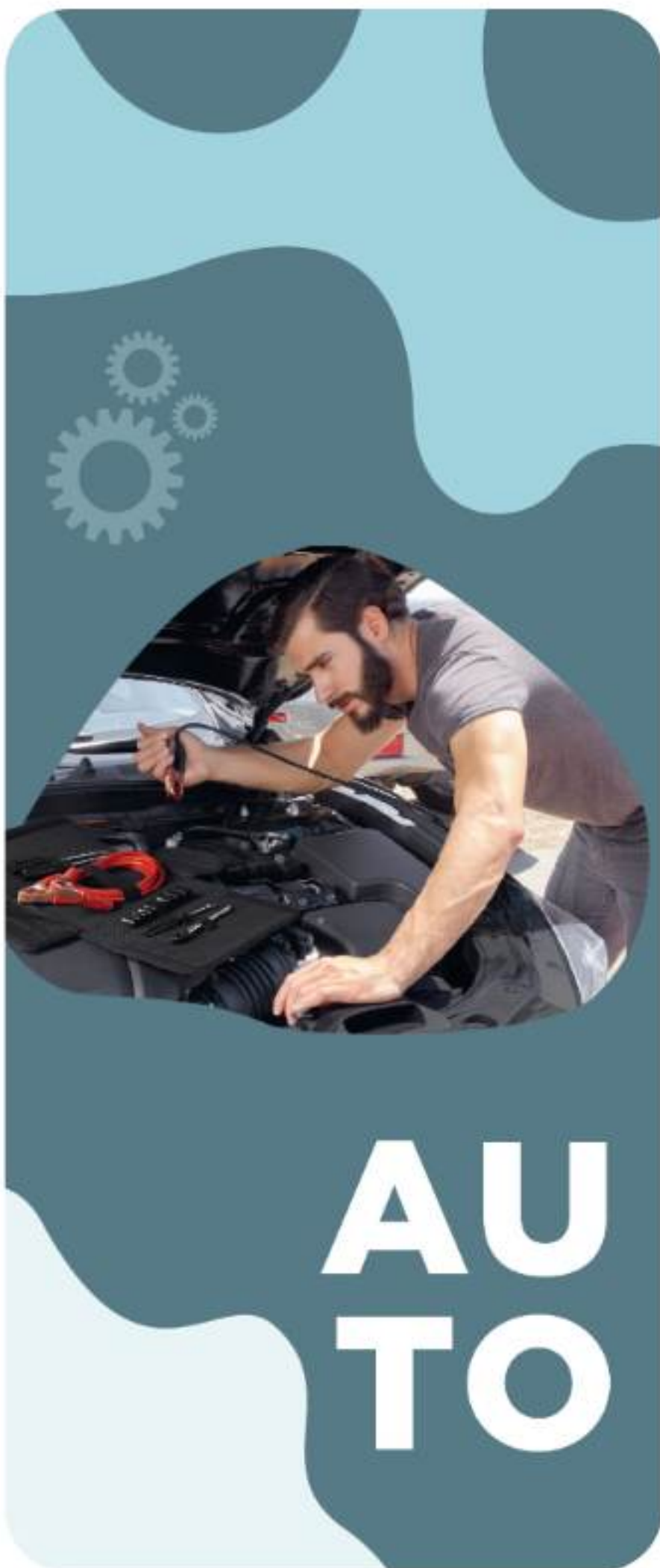

HER 01
MEDIDOR DE PRESIÓN EDFU



Material: Plástico
Técnica de impresión: Serigrafía / Tampografía
Área de impresión: 0.7 x 4 cm
Colores: Plata

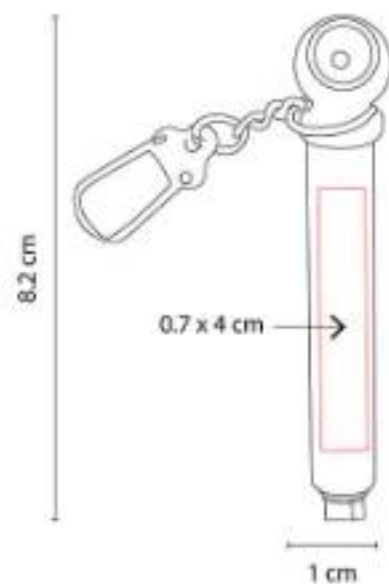

Máxima medición 50 libras.

HER 012
SET DE HERRAMIENTAS EMERGENCY



Material: Estuche de Loneta / Metal / Plástico
Técnica de impresión: Bordado / Serigrafía
Área de impresión: 16 x 24 cm
Colores: Negro

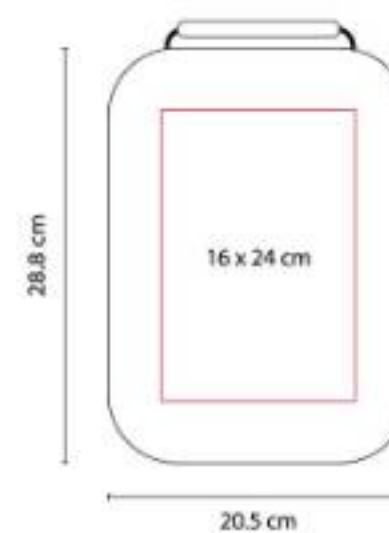

"Contiene cables para pasar corriente (300 amp), lámpara de 16 cm, pinzas, desarmador y puntas para desarmador.





HER 020
SET DE EMERGENCIA ANKER



Material: Plástico / Poliéster / Metal
Técnica de impresión: Láser en Placa
Metálica / Serigrafía en Estuche
Área de impresión: 11 x 10 cm Estuche / 3
x 1.5 cm Placa
Colores: Negro

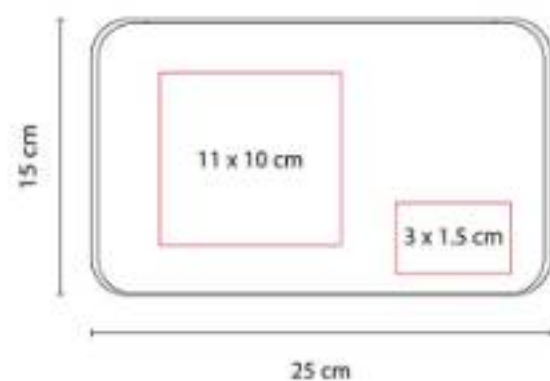

HER 025
PARASOL MADAGASCAR



Material: Poliéster
Técnica de impresión: Serigrafía
Área de impresión: 90 x 40 cm
Colores: Plata



Parasol plegable.

HER 047
SET DE EMERGENCIA HUESCA



Material: Tela / Plástico / Metal
Técnica de impresión: Serigrafía
Área de impresión: 20 x 5 cm
Colores: Negro

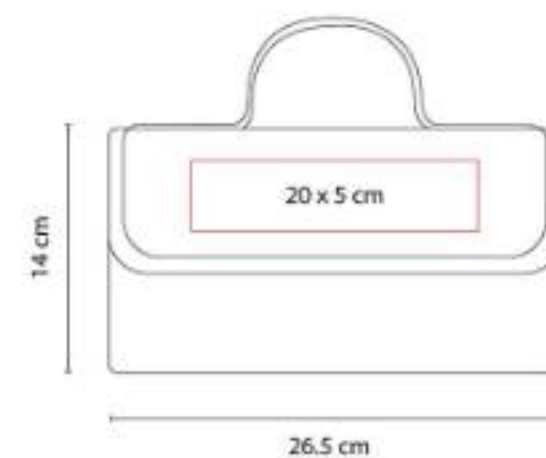

HER 051
MEDIDOR DE PRESIÓN KUNST



Material: Metal / Plástico
Técnica de impresión: Serigrafía
Área de impresión: 0.7 x 10 cm
Colores: Plata

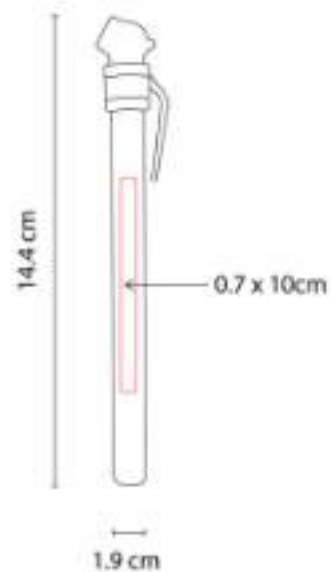

Máxima medición 50 libras.

PRO 024
PORTA PLACA



Material: Plástico
Técnica de impresión: Serigrafía
Área de impresión: 23 x 2 cm
Colores: Negro

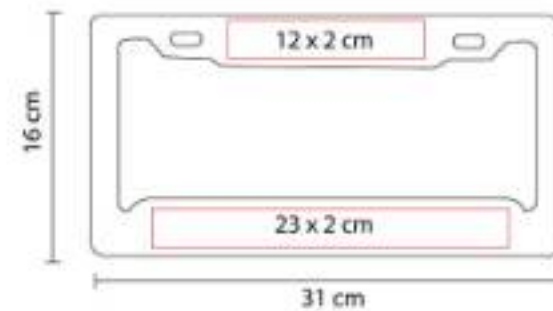

Porta placa de plástico para automóvil.

SLD 031
TOALLAS FINKE



Material: Plástico
Técnica de impresión: Tampografía
Área de impresión: 4 x 3 cm
Colores: Gris

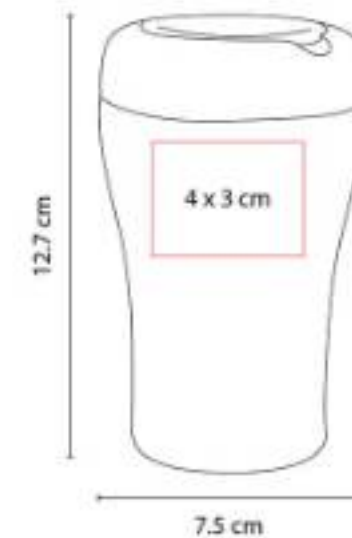

Contiene 25 toallitas húmedas.





H GAR

BBQ
Tablas y Sets para Quesos
Cubiertos y Accesorios
Mascotas
Bar

BBQ



BBQ 002 ASADOR CON HIELERA CAMPING



Capacidad: 5 Litros
Material: Metal / Poliéster
Técnica de impresión: Bordado / Serigrafía
Área de impresión: 12 x 12 cm
Colores: Negro

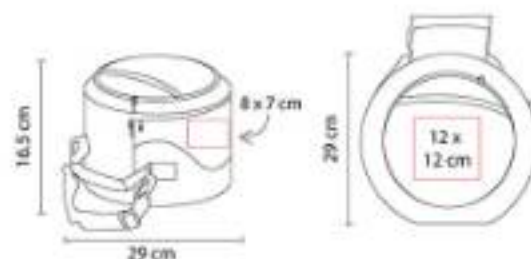

Asador portátil de carbón con hielera. Incluye parrilla con sujetador. Hielera sólo en la parte superior.

BBQ 003 SET DE BBQ SNAZZY



Material: Acero Inoxidable
Utensilios y PVC Estuche
Técnica de impresión: Láser en Utensilios / Serigrafía en Estuche
Área de impresión: 33 x 5.5 cm
Colores: Plata

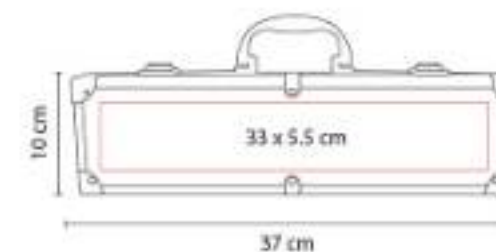

"Incluye pinzas, espátula, tenedor y estuche metálico."





BBQ 008 SET DE BBQ LERNA



Capacidad: 10 Litros
Material: Acero Inoxidable Utensilios /
Poliéster Hielera
Técnica de impresión: Bordado / Serigrafía
Área de impresión: 12 x 10 cm
Colores: Negro



"Bolsa principal con función de hielera.
Capacidad para 12 latas.

BBQ 009 ASADOR KAOKO



Material: Metal
Técnica de impresión: Serigrafía
Área de impresión: 10 x 7 cm
Colores: Negro

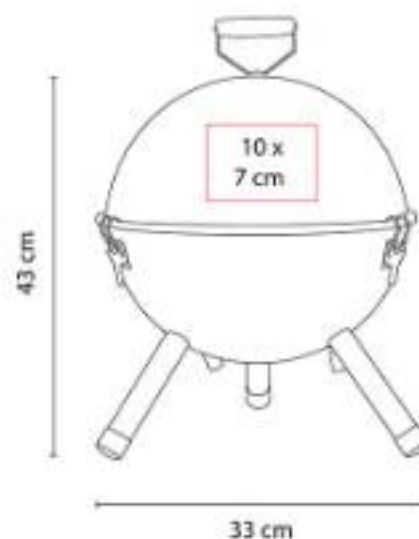

Asador portátil de carbón. Incluye parrilla y
tapa con difusor de temperatura.

BBQ 010 SET DE BBQ WAHIBA



Material: Acero Inoxidable y Madera
Utensilios / Poliéster Maletín
Técnica de impresión: Serigrafía
Área de impresión: 30 x 7 cm
Colores: Negro

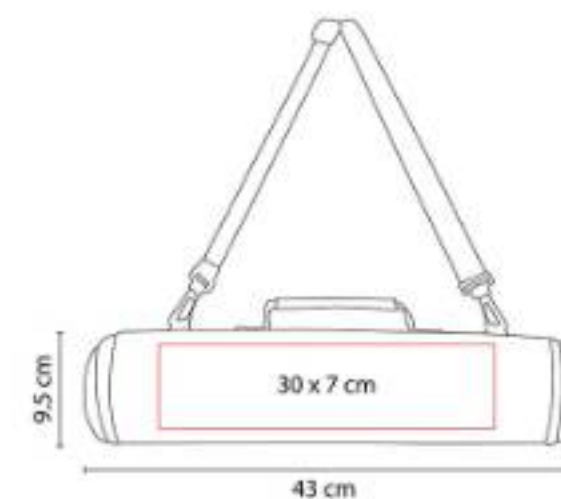

"Maletín con cierre y correa ajustable.

BBQ 011
SET BBQ TAROUDANT



Material: Acero Inoxidable y Madera
 Utensilios / Poliéster Mandil
Técnica de impresión: Bordado / Serigrafía
Área de impresión: 20 x 8 cm
Colores: Negro

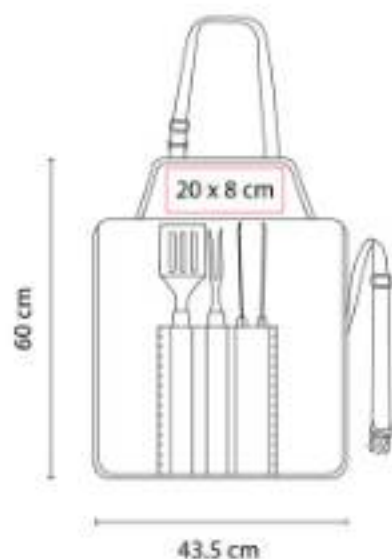

"Set de BBQ en delantal. Incluye espátula, pinzas y tenedor."

BBQ 012
SET DE BBQ NOGAL



Material: Acero Inoxidable y Plástico
 Utensilios / Plástico Maletín
Técnica de impresión: Serigrafía
Área de impresión: 19 x 11 cm
Colores: Negro



"Incluye pinzas, brocha, espátula, cepillo de limpieza, tenedor, brochetas y estuche."

BBQ 013
ASADOR MAKY



Material: Metal
Técnica de impresión: Serigrafía
Área de impresión: 10 x 6 cm
Colores: Negro



Asador portátil de carbón. Incluye parrilla y tapa con difusor de temperatura. Base con asas.





HOGAR | BBQ

BBQ 014 ASADOR DAMIAN



Material: Metal
Técnica de impresión: Serigrafía
Área de impresión: 23 x 12 cm
Colores: Negro



Asador portátil de carbón. Incluye parrilla con sujetador y asas de madera en base.

BBQ 015 ASADOR BERNAL



Material: Metal
Técnica de impresión: Serigrafía
Área de impresión: 10 x 5 cm
Colores: Negro



"Asador portátil de carbón.

BBQ 018 SET DE BBQ MOLT

NUEVO
2023



Material: Acero Inoxidable y Madera
Utensilios / Poliéster Estuche
Técnica de impresión: Serigrafía
Área de impresión: 15 x 15 cm
Colores: Gris



"Estuche con asas y broches para cerrar. Incluye tabla de madera, pinzas, tenedor, cuchillo y pala con destapador.

BBQ 042
SET DE BBQ JASPER



Material: Acero Inoxidable Utensilios /
Poliéster Estuche
Técnica de impresión: Serigrafía
Área de impresión: 11 x 9 cm
Colores: Negro

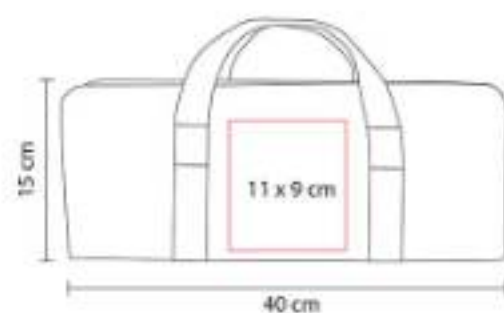

"Maletín con cierre y asa. Incluye pinzas, tenedor y espátula."

KTC 320
MANDIL MOORE



Material: Algodón
Técnica de impresión: Serigrafía / Bordado
Área de impresión: 20 x 15 cm
Colores: Negro



Incluye correa ajustable y 2 bolsas frontales.

SOC 090
SET BBQ SOCCER



Material: Poliéster / Acero Inoxidable /
Madera
Técnica de impresión: Serigrafía / Bordado
Área de impresión: 18 x 8 cm
Colores: Verde

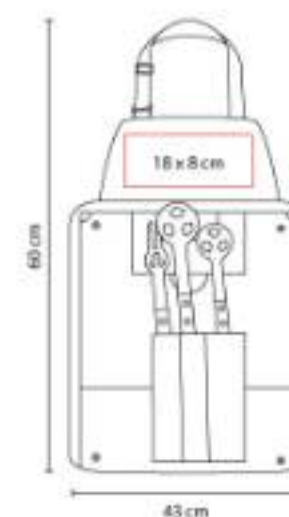

"Set de BBQ en delantal. Incluye espátula, pinzas y tenedor."



SOC 960
ASADOR SOCCER



Material: Metal
Técnica de impresión: Serigrafía
Área de impresión: 8 x 5 cm
Colores: Blanco

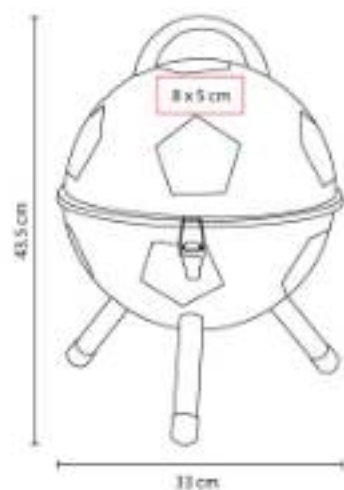

Asador portátil de carbón. Incluye parrilla y tapa con difusor de temperatura.





KTC 003
MANDIL PARA COCINA



Material: Algodón
Técnica de impresión: Bordado / Serigrafía
Área de impresión: 30 x 36 cm
Colores: Blanco

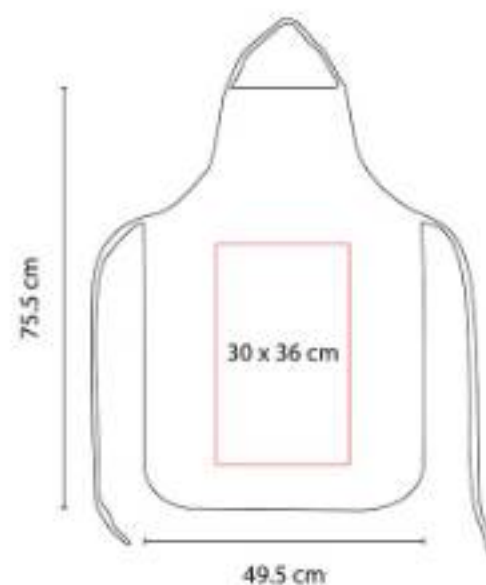

KTC 004
GUANTE PARA COCINA



Material: Algodón
Técnica de impresión: Bordado / Serigrafía
Área de impresión: 8 x 10 cm
Colores: Blanco

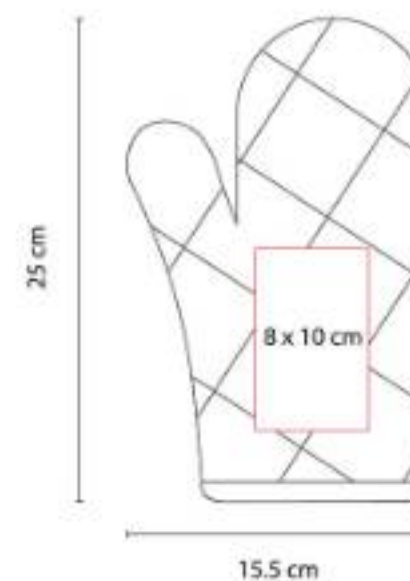

**CU
BIER
TOS**

Y ACCESORIOS



KTC 006 SET BILBAO



Material: Madera / Metal
Técnica de impresión: Láser / Serigrafía
Área de impresión: 5 x 5 cm Base
Colores: Madera

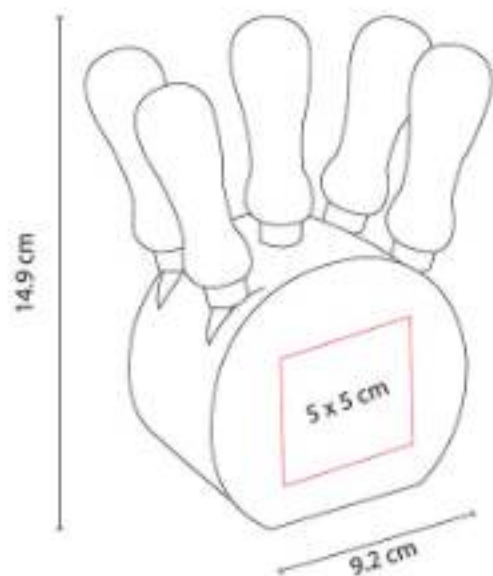

Base con 4 cuchillos y 1 tenedor para quesos.

KTC 009 CUBIERTOS PICNIC



Material: Plástico
Técnica de impresión: Serigrafía
Área de impresión: 1.5 x 6 cm
Colores: Azul, Blanco, Naranja, Rojo, Verde

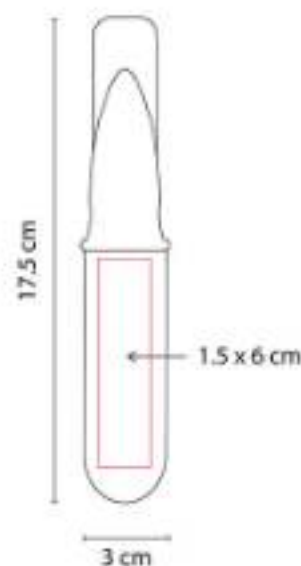

"Portacubiertos con tenedor, cuchara y cuchillo."

KTC 016 CLIP MYSOR



Material: Plástico
Técnica de impresión: Serigrafía
Área de impresión: 1 x 12 cm
Colores: Blanco



Sellador de bolsas con imán.

KTC 021
SET DE UTENSILIOS MERAN



Material: Plástico
Técnica de impresión: Serigrafía /
 Tampografía
Área de impresión: 4 x 8 cm
Colores: Negro

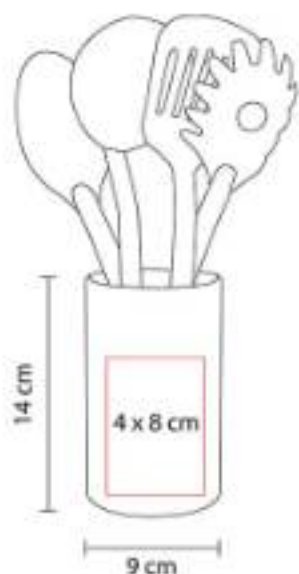

"Incluye base y 4 utensilios de cocina: cuchara, cucharón, pala y cuchara de pasta."

KTC 025
TAZA MEDIDORA ZARY



Material: Plástico
Técnica de impresión: Serigrafía /
 Tampografía
Área de impresión: 4 x 3 cm Taza / 2 x 1.5
 cm Placa
Colores: Blanco

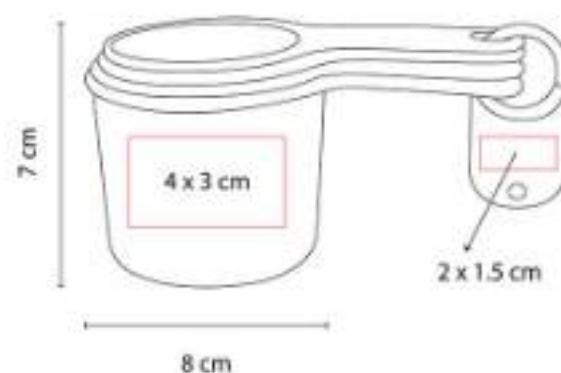

"Set de 4 tazas medidoras. Incluye las medidas: 1 taza, 1/2 taza, 1/3 taza y 1/4 taza."

KTC 026
MANDIL NEIT



Material: Non Woven
Técnica de impresión: Serigrafía
Área de impresión: 25 x 15 cm
Colores: Azul, Blanco, Rojo

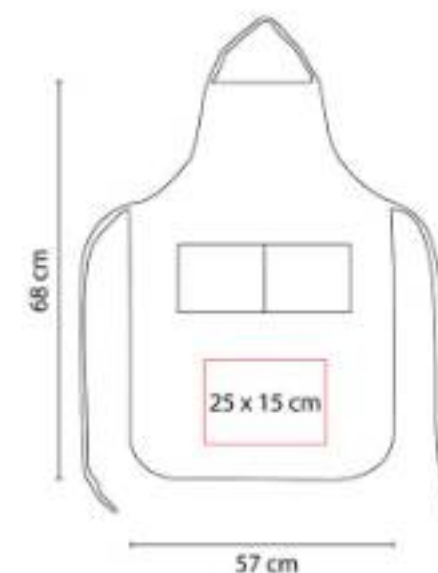

Incluye 2 bolsas frontales.





KTC 036
MANDIL AURYN



Material: Canvas / Curpiel
Técnica de impresión: Serigrafía / Termograbado
Área de impresión: 5 x 2 cm
Colores: Cafe



Incluye correas ajustables y 3 bolsas frontales.

KTC 044
SET DE CUBIERTOS Y VASO TOBALÁ



Material: Bambú / Plástico y Fibra de Agave / Algodón
Técnica de impresión: Serigrafía
Área de impresión: 8.5 x 13 cm Bolsa / 5 x 8 cm Vaso
Colores: Beige



"Incluye vaso de plástico con fibra de agave, tenedor, cuchara, cuchillo y bolsa con jareta."

KTC 046
SET DE CUBIERTOS DEJA VU



Material: Bambú / Algodón
Técnica de impresión: Serigrafía
Área de impresión: 4 x 15 cm
Colores: Beige



"Set de cubiertos de bambú. Incluye tenedor, cuchara, cuchillo, popote, cepillo limpiador y bolsa con jareta."

KTC 100
SET DE CUCHILLOS CORVI



Material: Acero / Madera / Plástico
Técnica de impresión: Láser / Serigrafía
Área de impresión: 3.5 x 9 cm Base / 1 x 6 cm Mango
Colores: Negro

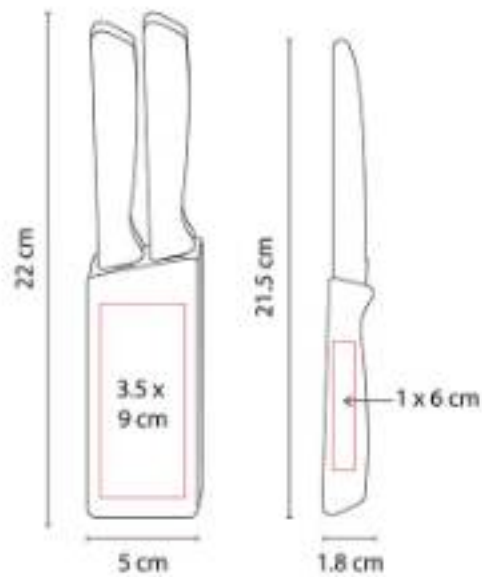

Incluye 6 cuchillos y base de madera.

KTC 110
POPOTE CON ESTUCHE AGRINIO



Material: Silicón / Plástico
Técnica de impresión: Serigrafía
Área de impresión: 4.5 cm Diámetro
Colores: Azul, Blanco, Rojo



Popote reusable de silicón enrollable. Incluye estuche de plástico.

KTC 150
GANCHO KOTY



Material: Plástico
Técnica de impresión: Serigrafía
Área de impresión: 3 cm Diámetro
Colores: Azul, Rojo



Gancho con chupón multiusos.





KTC 973 SET BILBAO



Material: Exterior: Algodón / Interior: Laminado
Técnica de impresión: Serigrafía
Área de impresión: 15 x 12 cm
Colores: Negro



Bolsa principal con jareta y bolsa frontal. Incluye asas de mano laterales.

PWT 010 SET DRAKE



Material: Madera / Metal
Técnica de impresión: Láser
Área de impresión: 20 x 14 cm
Colores: Beige



Tabla con asas. Incluye 1 cuchillo para quesos.

PWT 020 TABLA MARMORE



Material: Madera / Cerámica / Metal
Técnica de impresión: Láser en Tabla / Serigrafía en Mango
Área de impresión: 15 x 15 cm
Colores: Madera

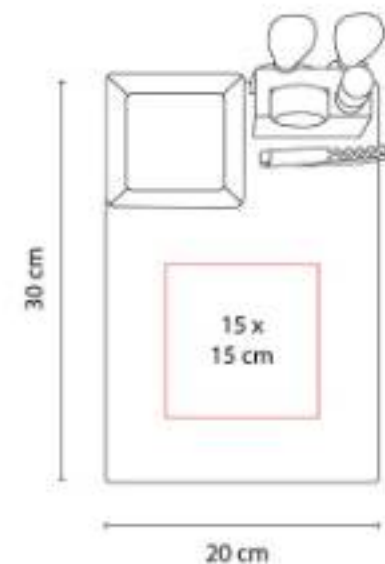

PWT 030
SET ASTURIAS



Material: Madera / Metal
Técnica de impresión: Láser en Tabla / Serigrafía en Estuche
Área de impresión: 25 x 16 cm Estuche / 15 x 12 cm Tabla
Colores: Madera

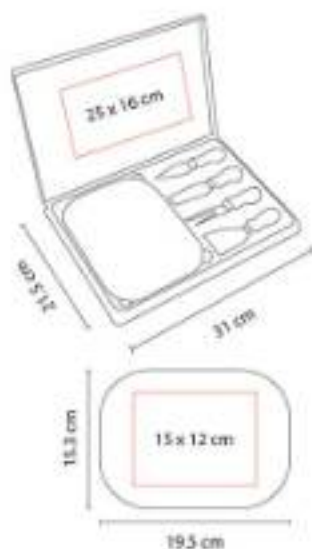

"Set con 1 tabla, 3 cuchillos y 1 tenedor para quesos."

PWT 050
SET VALENCIA



Material: Madera / Metal
Técnica de impresión: Láser en Mango / Serigrafía en Estuche
Área de impresión: 25 x 11 cm Estuche / 1.5 x 2.5 cm Mango
Colores: Madera

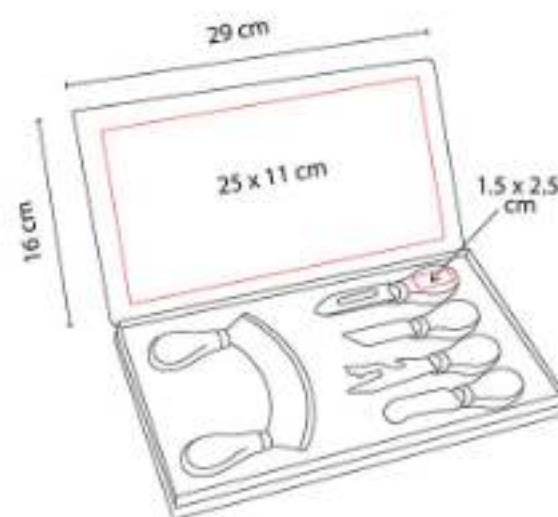

Set con 5 cuchillos para quesos y estuche.

PWT 070
SET LESOTO



Material: Madera / Metal
Técnica de impresión: Láser
Área de impresión: 20 x 10 cm Tabla / 1.5 x 1.5 cm Mango
Colores: Madera

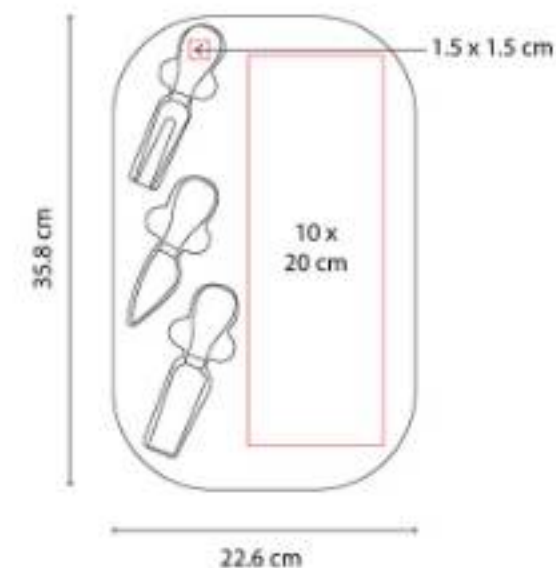

"Set con 1 tabla, 2 cuchillos y 1 tenedor para quesos."





PWT 090
TABLA Y CUCHILLOS JARTUM



Material: Bambú / Metal
Técnica de impresión: Láser
Área de impresión: 15 x 15 cm
Colores: Madera



Tabla de cocina. Incluye tenedor y cuchillo.

PWT 100
SET BRIENZ



Material: Madera / Metal
Técnica de impresión: Láser
Área de impresión: 9 cm Diámetro
Colores: Madera

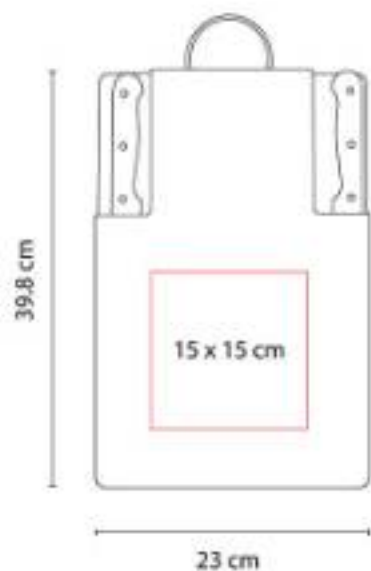

Estuche de madera deslizable con 2 cuchillos y 1 tenedor para quesos.

PWT 110
SET KYBURG



Material: Madera / Acero Inoxidable
Técnica de impresión: Láser
Área de impresión: 19 x 30 cm
Colores: Beige

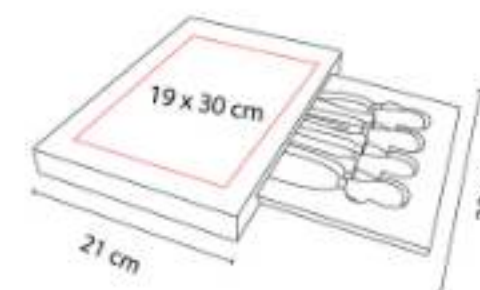

Set con 1 tabla y base deslizable con 3 cuchillos y 1 tenedor para quesos.

PWT 120
SET DE COCINA RIBEIRA



Material: Madera / Metal / Poliéster
Técnica de impresión: Serigrafía en Estuche y Tabla
Área de impresión: 16 x 25 cm Estuche / 10 x 15 cm Tabla
Colores: Beige



"Maletín con cierre y asa. Incluye tabla, tenedor, cuchillo y afilador de cuchillo de varilla."

PWT 130
SET REINHART



Material: Plástico / Bambú
Técnica de impresión: Láser en Tabla / Serigrafía en Bandeja
Área de impresión: 3.5 x 6 cm Tabla / 28 x 4 cm Bandeja
Colores: Gris



Bandeja para pan. Incluye tabla y cuchillo.

PWT 200
TABLA KAVERI



Material: Bambú
Técnica de impresión: Láser
Área de impresión: 15 x 18 cm
Colores: Madera



Tabla para cortar.



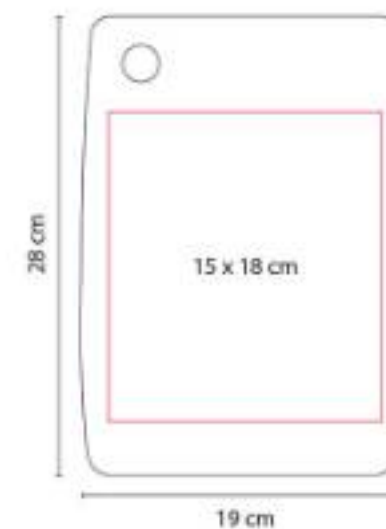

PWT 210
TABLA

**NUEVO
2023**



Material: Mármol / Bambú / Acero Inoxidable
Técnica de impresión: Serigrafía / Láser
Área de impresión: 6 x 3 cm
Colores: Beige



"Tabla de mármol con bambú.

PWT 220
TABLA AOSTA



Material: Madera / Mármol / Metal
Técnica de impresión: Serigrafía / Láser
Área de impresión: 10 x 8 cm
Colores: Beige



Tabla de cocina con asa metálica.

PWT 230
TABLA BANSA

**NUEVO
2023**



Material: Madera / Piedra / Yute
Técnica de impresión: Serigrafía / Láser
Área de impresión: 2.5 x 8 cm
Colores: Beige



Tabla de cocina de bambú con piedra. La placa de piedra es removible. Incluye asa.

PWT 240
SET DE TABLAS GURI



Material: Bambú Tablas / Metal Base
Técnica de impresión: Láser / Serigrafía
Área de impresión: 20 x 15 cm
Colores: Beige



"Juego de tablas de cortar para cocinade bambú con soporte metálico.

PWT 250
TABLA

**NUEVO
2023**



Material: Piedra Tabla / Yute Asas
Técnica de impresión: Láser
Área de impresión: 13 x 13 cm
Colores: Beige



Tabla - bandeja para servir alimentos estilo gourmet.

PWT 400
TABLA



Material: Madera / Metal
Técnica de impresión: Láser
Área de impresión: 15 x 10 cm
Colores: Beige



Tabla redonda de madera acacia para picar con asa de metal.



PWT 900
SET CASTADEL



HOGAR | CUBIERTOS Y ACCESORIOS



Material: Madera / Metal
Técnica de impresión: Láser
Área de impresión: 8 x 2 cm
Colores: Madera

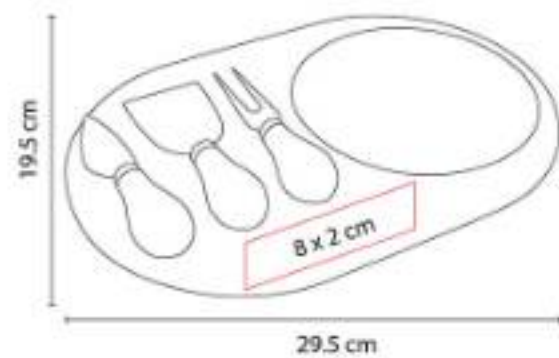

Set con 1 tabla con 2 cuchillos y 1 tenedor para quesos.

PET 001
DISPENSADOR BONE



Material: Plástico
Técnica de impresión: Serigrafía /
Tampografía
Área de impresión: 2 x 2.5 cm
Colores: Blanco

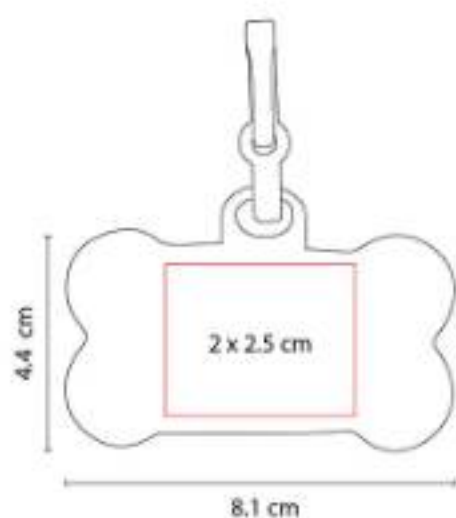

Incluye 20 bolsas de plástico y gancho.

PET 005
PLATO MEALTIME



Capacidad: 600 ml
Material: Plástico
Técnica de impresión: Serigrafía
Área de impresión: 16 x 3 cm
Colores: Blanco



Plato para mascotas.





BAR



60300 LICORERA JEBEL



Capacidad: 196 ml
Material: Acero Inoxidable / Curpiel
Técnica de impresión: Láser
Área de impresión: 7 x 7 cm
Colores: Cafe



Licorera con tapa de rosa y caja de regalo.

60400 LICORERA TOSCANA



Capacidad: 196 ml
Material: Acero Inoxidable / Curpiel
Técnica de impresión: Láser
Área de impresión: 7 x 7 cm
Colores: Negro



Licorera con tapa de rosa y caja de regalo.

60600
**SACACORCHOS AUTOMÁTICO
 MALBEC**



Material: Aluminio / Plástico
Técnica de impresión: Láser / Serigrafía
Área de impresión: 3 x 6 cm
Colores: Plata

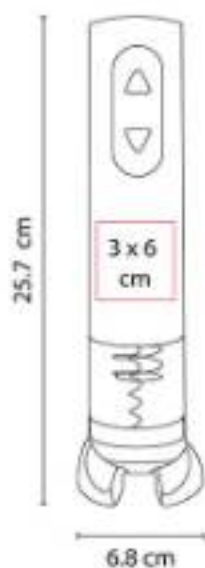

Sacacorchos automático recargable. Incluye adaptador de corriente.

851056
SET PARA VINOS CABERNET



Material: Madera / Metal
Técnica de impresión: Láser / Serigrafía
Área de impresión: 35 x 10 cm
Colores: Negro

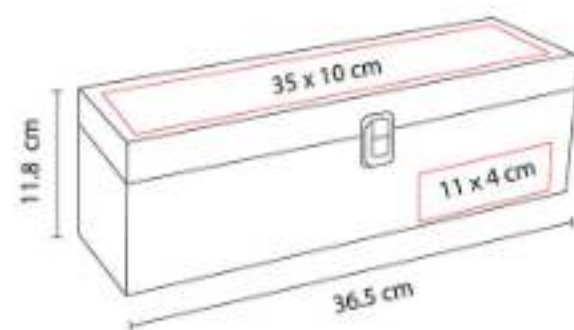

"Incluye sacacorchos con navaja, stopper, boquilla y arillo."

851070
SET PARA VINOS JUBA



Material: Madera / Metal
Técnica de impresión: Láser / Serigrafía
Área de impresión: 2 x 12 cm
Colores: Negro

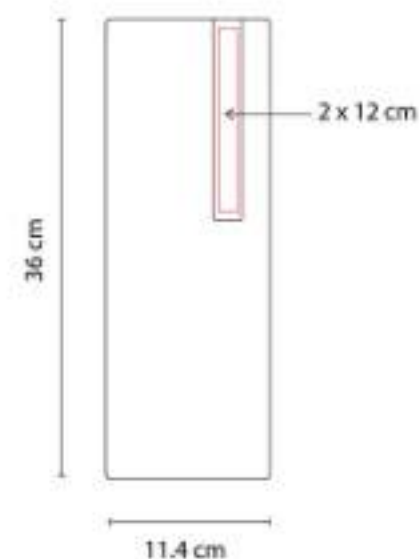

"Espacio para botella, incluye sacacorchos con navaja y destapador, stopper, boquilla y arillo."



HOGAR | BAR



851091
SET PARA VINOS MEDITERRÁNEO



Material: Madera / Metal
Técnica de impresión: Láser / Serigrafía
Área de impresión: 13.5 x 16.5 cm
Colores: Cafe

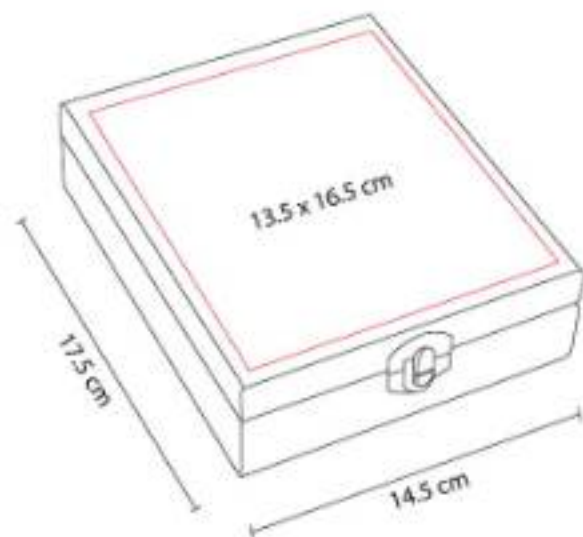

"Incluye sacacorchos con navaja y destapador, stopper, arillo, termómetro y cortador".

86200
BASE PARA VINOS MERLOT



Material: Curpiel
Técnica de impresión: Láser / Serigrafía
Área de impresión: 7 x 2 cm
Colores: Cafe

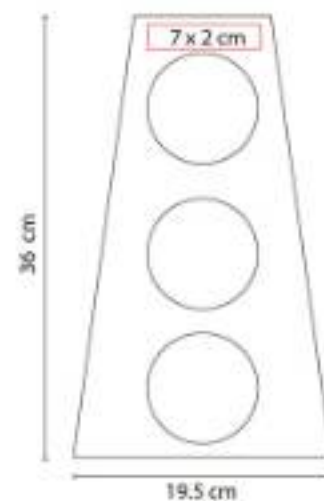

Base plegable para 3 botellas.

86300
ESTUCHE PARA VINOS MOLORI



Material: Curpiel
Técnica de impresión: Láser / Serigrafía
Área de impresión: 7 x 20 cm
Colores: Negro

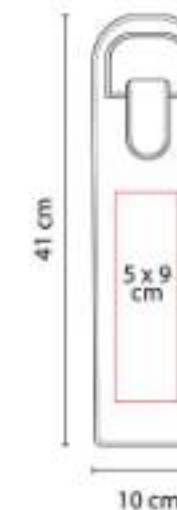

Bolsa curpiel porta botellas con broche metálico imantado.

86400
ESTUCHE PARA VINOS PALERMO



Material: Yute
Técnica de impresión: Serigrafía
Área de impresión: 8.5 x 28 cm
Colores: Beige

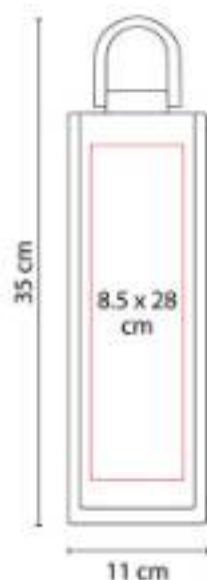

Interior plastificado. Agarraderas de madera.

87200
LICORERA BRISTOL



Capacidad: 196 ml
Material: Acero Inoxidable / Curpiel
Técnica de impresión: Láser
Área de impresión: 7 x 7 cm Licorera / 2.2 x 1.7 cm Vasos
Colores: Negro

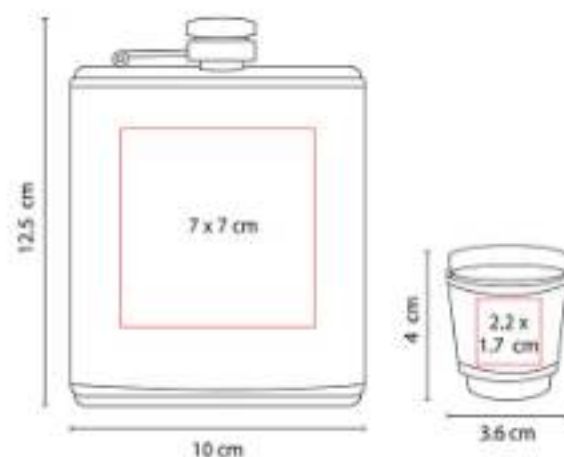

"Set que contiene 1 licorera con tapa de rosca, 2 vasos metálicos, 1 embudo y caja de regalo.".

90300
SACACORCHOS IRINA



Material: Acero Inoxidable
Técnica de impresión: Láser / Serigrafía
Área de impresión: 1 x 3 cm
Colores: Negro

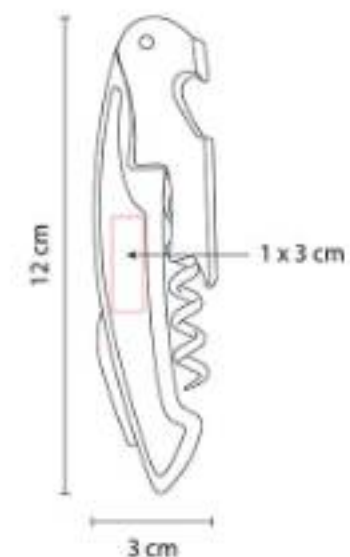

"Incluye sacacorchos, navaja y destapador.".





HOGAR | BAR

98641

SET PARA VINOS PAMPLONA



Material: Curpiel / Metal / Terciopelo
Técnica de impresión: Láser / Serigrafía
Área de impresión: 11.5 x 4.5 cm
Colores: Cafe

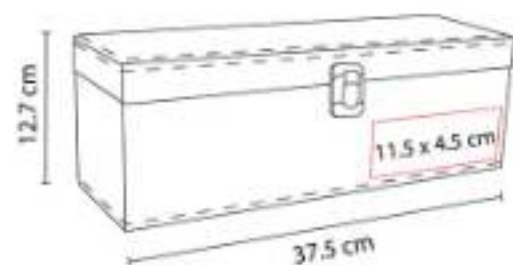

"Incluye sacacorchos con navaja y destapador, stopper, boquilla y arillo. No incluye botella."

BAR 001

PORTAVASOS PORTER



Material: Plástico / Metal
Técnica de impresión: Serigrafía / Tampografía
Área de impresión: 4 x 4 cm
Colores: Blanco

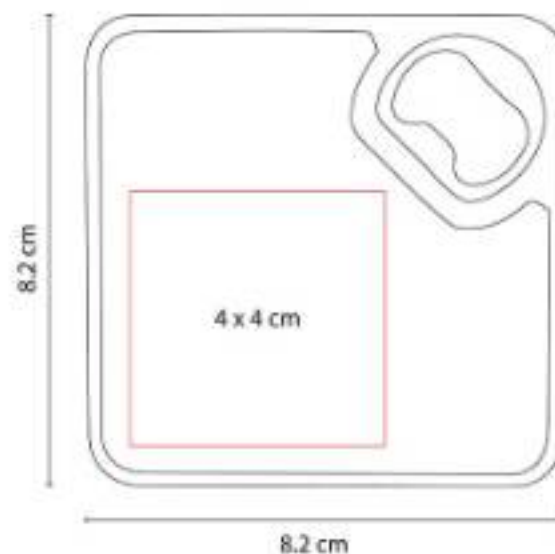

Portavasos con destapador.

BAR 002

ESTUCHE PARA VINOS GODELLO



Material: Madera
Técnica de impresión: Láser / Serigrafía
Área de impresión: 16 x 7 cm
Colores: Beige

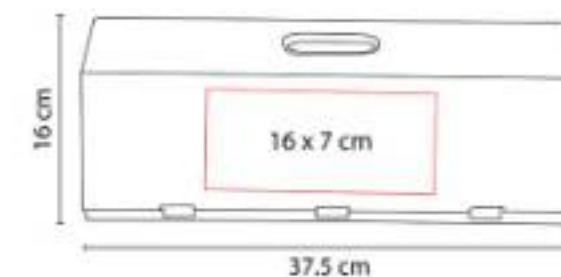

Espacio para una botella. Estuche con función de charola de servicio.

BAR 003
SET PARA VINOS ARENI



Material: Metal
Técnica de impresión: Láser / Pantógrafo / Serigrafía
Área de impresión: 10 x 7 cm
Colores: Plata



"Estuche con boquilla, arillo y sacacorchos con navaja y destapador".

BAR 004
BASE PARA VINOS LOUDI



Material: Madera
Técnica de impresión: Láser
Área de impresión: 8 x 20 cm
Colores: Beige

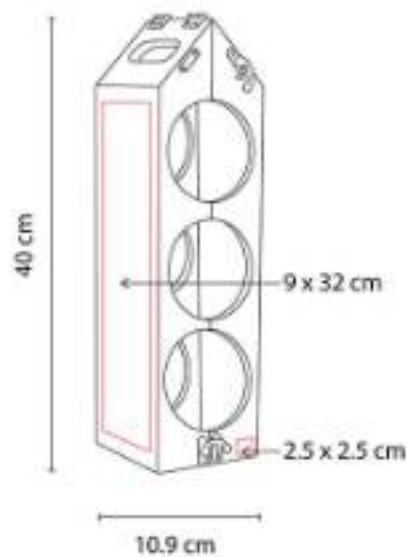

Espacio para una botella. Con función de porta botellas.

BAR 006
SET PARA VINOS TIFLIS



Material: Poliuretano / Metal / Plástico
Técnica de impresión: Láser / Serigrafía
Área de impresión: 10 cm Diámetro
Colores: Negro



"Incluye sacacorchos con navaja y destapador, stopper, boquilla y arillo.".



HOGAR | BAR



BAR 009 PORTABOTELLAS VILNA



Material: Poliéster / PEVA
Técnica de impresión: Serigrafía
Área de impresión: 10 x 10 cm
Colores: Gris

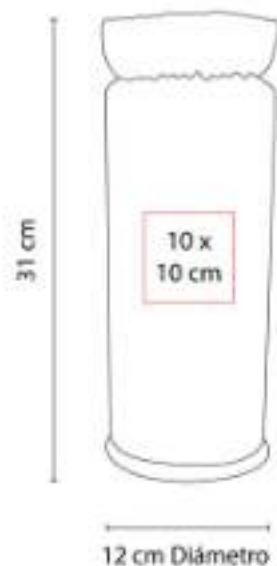

Set de porta botellas y sacacorchos con navaja y destapador. Interior térmico. Incluye correa.

BAR 010 SET SHAKER SKOPJE



Material: Acero Inoxidable
Técnica de impresión: Láser / Pantógrafo / Serigrafía / Tampografía
Área de impresión: 4 x 4 cm Shaker
Colores: Plata

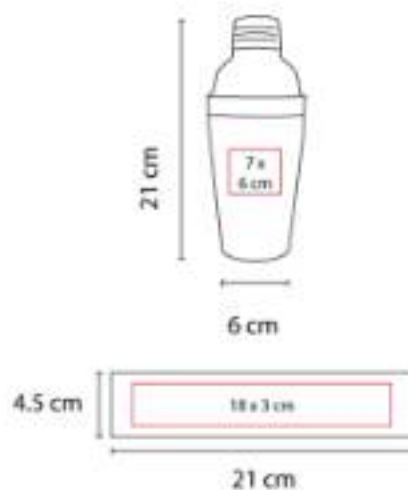

"Set para preparación de bebidas con base. Incluye shaker, pinzas, sacacorchos, dosificador, colador y cuchillo.

BAR 011 DESTAPADOR LEIXO



Material: Madera / Metal
Técnica de impresión: Láser / Serigrafía
Área de impresión: 3 x 8 cm
Colores: Beige



Destapador para botellas. Incluye argolla adicional para que pueda ser enganchado y tenerlo siempre al alcance.

BAR 013
LICORERA MOODGET



Capacidad: 177 ml
Material: Acero Inoxidable
Técnica de impresión: Láser / Serigrafía / Tampografía
Área de impresión: 7 x 7 cm
Colores: Plata



Licorera con tapa de rosca.

BAR 014
LICORERA JUMBO



Capacidad: 1.8 litros
Material: Acero Inoxidable
Técnica de impresión: Láser / Serigrafía / Tampografía
Área de impresión: 7 x 10 cm
Colores: Plata



Licorera jumbo con tapa de rosca.

BAR 015
LICORERA CRAPSTONE



Capacidad: 177 ml
Material: Acero Inoxidable
Técnica de impresión: Láser / Serigrafía / Tampografía
Área de impresión: 6 x 6 cm
Colores: Negro



Licorera con tapa de rosca.





BAR 016 SET SHAKER CONWY



Capacidad: 750 ml
Material: Acero Inoxidable
Técnica de impresión: Láser / Pantógrafo / Serigrafía / Tampografía
Área de impresión: 4 x 4 cm Shaker
Colores: Negro



"Set para preparación de bebidas.

BAR 017 SET DE PORTAVASOS CULMO



Material: Bambú / Polietileno
Técnica de impresión: Serigrafía / Láser
Área de impresión: 6 x 3 cm Bambú / 5 x 1 cm Polietileno
Colores: Beige



Incluye 2 piezas de portavasos redondo.

BAR 018 SET PARA VINOS VERDOT



Material: Bambú / Metal
Técnica de impresión: Serigrafía / Láser
Área de impresión: 30 x 8 cm
Colores: Beige



"Estuche de bambú con espacio para una botella.

BAR 019
SHAKER



Material: Yute / Algodón
Técnica de impresión: Serigrafía / Bordado
Área de impresión: 10 x 15 cm
Colores: Negro



Bolsa para botella de vino.

BAR 020
SHAKER

**NUEVO
2023**



Capacidad: 500 ml Shaker / 350 ml Vaso
Material: Acero Inoxidable / Caja Kraft
Técnica de impresión: Serigrafía / Láser
Área de impresión: 6 x 8 cm Shaker / 6 x 5 cm Vaso
Colores: Negro



"Set para preparación de bebidas. Incluye shaker y vaso metálico de doble pared, sellados al vacío."

BAR 021
SET PARA VINOS NABID

**NUEVO
2023**



Material: Metal / Plástico
Técnica de impresión: Serigrafía / Tampografía
Área de impresión: 3 x 3 cm Sacacorchos
Colores: Negro



HOGAR | BAR



HOGAR | BAR

BAR 022 SET DE SACACORCHO

NUEVO
2023



Capacidad: 237 ml
Material: Acero inoxidable / Silicón
Técnica de impresión: Serigrafía / Láser
Área de impresión: 5 x 2 cm
Colores: Negro

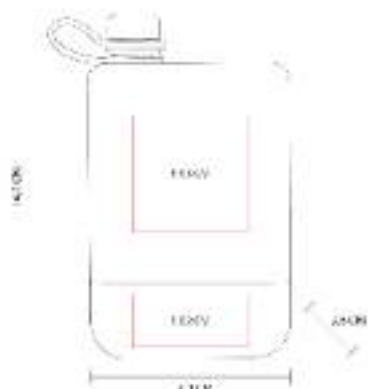

Licorera metálica con tapa de rosca para evitar derrames. Incluye mini asa de silicón.

BAR 023 PORTAVASOS DESTAPADOR

NUEVO
2023



Material: Bambú
Técnica de impresión: Serigrafía / Láser
Área de impresión: 7 x 7 cm
Colores: Beige

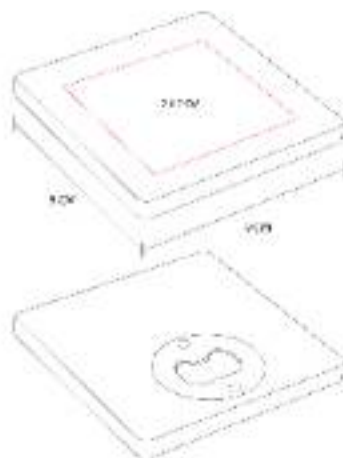

Portavasos de bambú con destapador para botellas.

BAR 024 DESTAPADOR CON NAVAJA

NUEVO
2023



Material: Bambú / Metal
Técnica de impresión: Serigrafía / Láser
Área de impresión: 1 x 5 cm
Colores: Beige

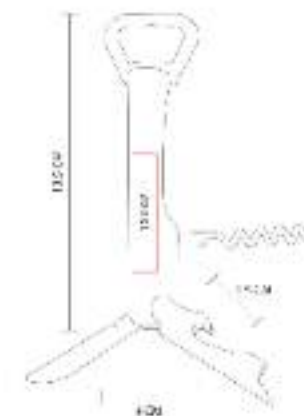

"Destapador multifuncional. Incluye sacacorchos, destapador y navaja para abrir botellas."

KTC 095
DESTAPADOR AKIL



Material: Plástico
Técnica de impresión: Serigrafía /
Tampografía
Área de impresión: 2 x 5 cm
Colores: Blanco

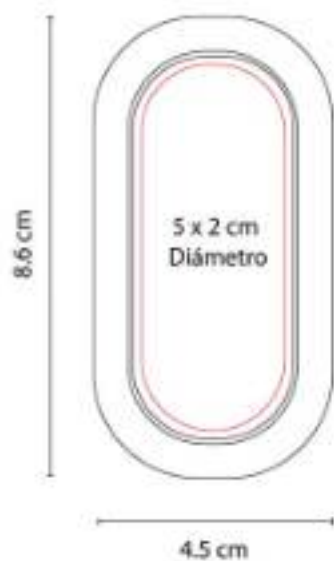

Destapador con imán.

KTC 200
SET DE PORTAVASOS PREMIUM



Material: Curpiel
Técnica de impresión: Láser / Serigrafía
Área de impresión: 7 x 5 cm
Colores: Negro

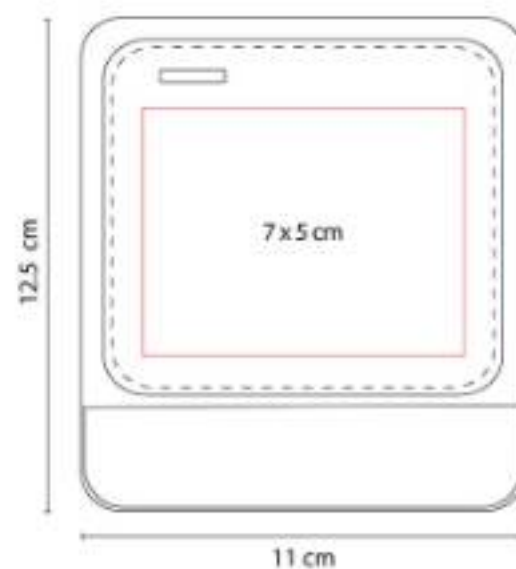

Incluye 4 portavasos.



VIA JE



**Organizadores
Portadocumentos y Carteras
Complementos de Equipaje
Accesorios para Playa y Lentes**

M 80120
PORTA PASAPORTE LIVIGNO



Material: Poliéster
Técnica de impresión: Láser en Placa Metálica / Serigrafía en Cubierta
Área de impresión: 3.5 x 1 cm Placa Metálica / 8 x 8 cm Cubierta
Colores: Gris

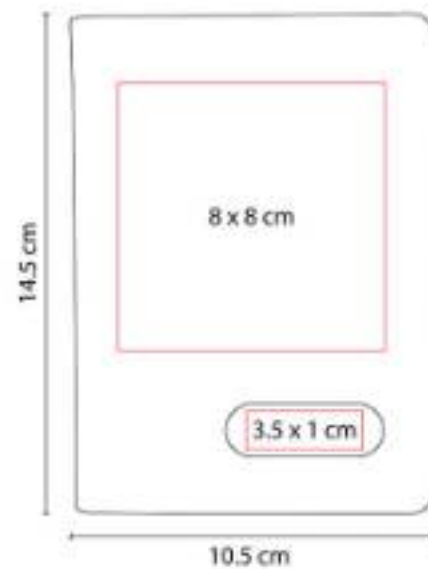

"Compartimento para pasaporte, visa y tarjetas."

M 80122
PORTA PASAPORTE BROOME



Material: Curpiel
Técnica de impresión: Serigrafía
Área de impresión: 5.5 x 5 cm
Colores: Negro

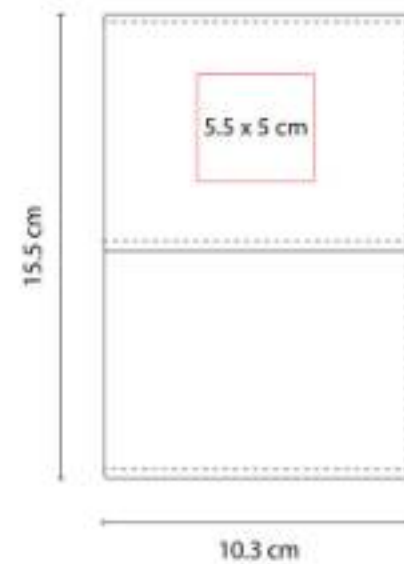

Compartimento para pasaporte y billetes. Incluye elástico para bolígrafo.

M 80520
PORTA PASAPORTE CARGADOR REIS



Capacidad: "4,000 mAh"
Material: Curpiel
Técnica de impresión: Serigrafía / Termograbado
Área de impresión: 9 x 18 cm
Colores: Gris Oxford

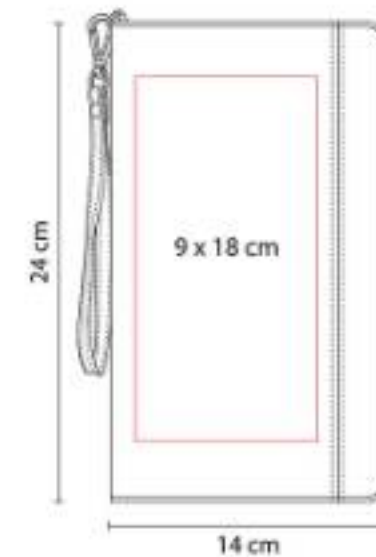

"Compartimento para pasaporte, visa, boleto de avión y tarjeta de crédito."





M 80620

PORTA PASAPORTE WALLY



Material: Poliéster
Técnica de impresión: Serigrafía
Área de impresión: 9 x 18 cm
Colores: Negro



"Compartimento para pasaporte, visa, boleto de avión, elástico para bolígrafo y 1 compartimento con cierre."

M 80640

PORTA PASAPORTE SKANA



Material: Poliéster
Técnica de impresión: Serigrafía
Área de impresión: 8 x 9 cm
Colores: Negro

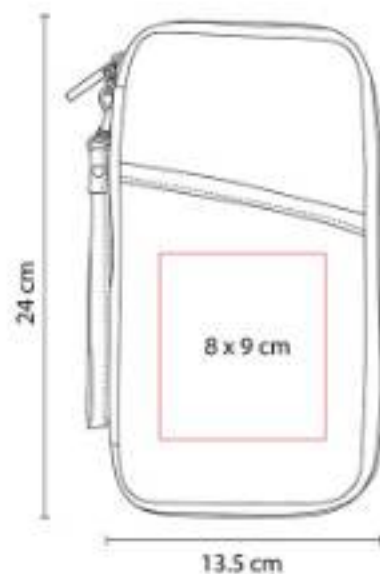

"Compartimento para pasaporte, visa, boleto de avión y tarjeta de crédito. Incluye correa."

M 80780

PORTA PASAPORTE LUYOU



Material: Curpiel
Técnica de impresión: Láser / Serigrafía / Termograbado
Área de impresión: 5 x 7 cm
Colores: Negro

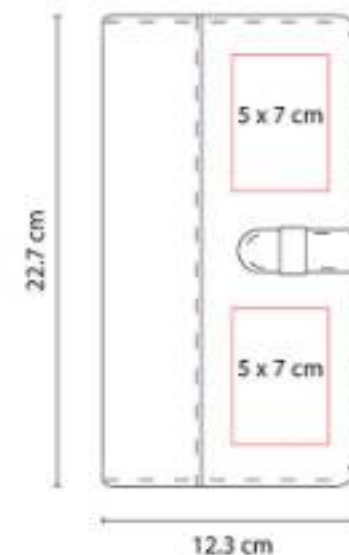

"Compartimento para visa, pasaporte, boleto de avión y tarjeta de crédito."

SIN 420
PORTA DOCUMENTOS SIERO



Material: Poliéster
Técnica de impresión: Serigrafía
Área de impresión: 17 x 8 cm
Colores: Negro

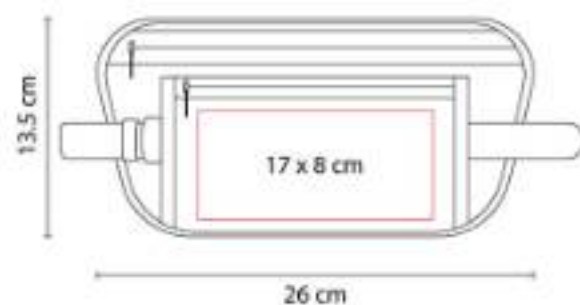

Bolsa frontal con compartimento para llaves y smartphone. Correa elástica ajustable.

SIN 650
CANGURERA SORS



Material: Poliéster / Algodón
Técnica de impresión: Serigrafía
Área de impresión: 10 x 5 cm
Colores: Negro



Compartimento principal y bolsa frontal. Incluye elástico para sujetar a la cintura.

W 650
CARTERA IMERETI



Material: Piel Corte Vacuno / Forro Textil
Técnica de impresión: Serigrafía / Termograbado
Área de impresión: 8 x 2.5 cm
Colores: Cafe, Negro

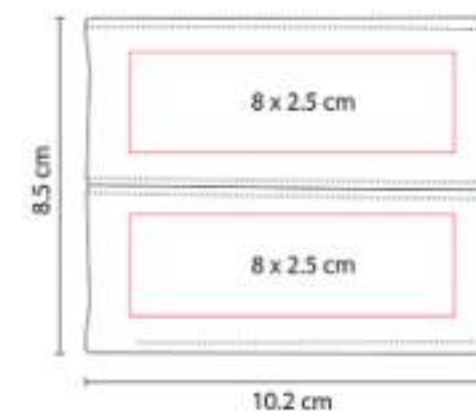

Organizador de tarjetas y credenciales. Compartimento doble para billetes.



W 750
CARTERA NANSA



Material: Curpiel / Forro Textil
Técnica de impresión: Serigrafía /
Termograbado
Área de impresión: 8 x 6 cm
Colores: Negro

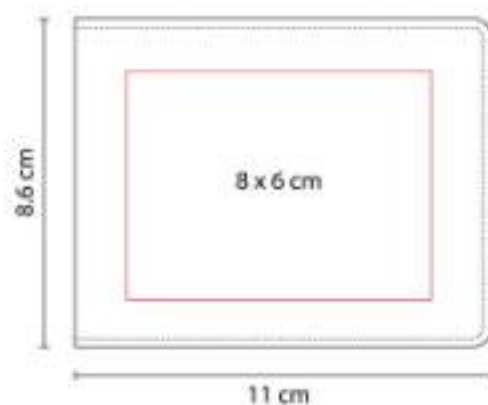

Organizador de tarjetas y credenciales.
Compartimento para billetes.

ABA 001
ABANICO SEAT

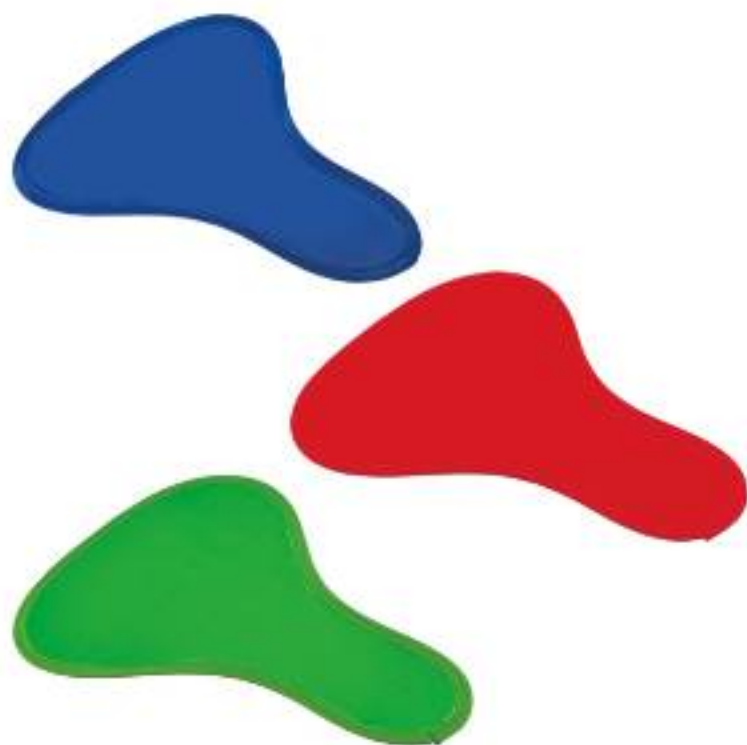

Material: Poliéster
Técnica de impresión: Serigrafía
Área de impresión: 10 x 9 cm
Colores: Azul, Rojo, Verde



Abanico plegable con elástico.

BCH 004
TAPETE DE PLAYA SASSARI



Material: Plástico
Técnica de impresión: Serigrafía
Área de impresión: 54 x 17 cm
Colores: Azul, Negro, Rojo



"Tapete enrollable para playa, incluye asa para colgar".

KTC 041
SILLA HARRISON



Material: Poliéster Silla / Acero Estructura
Técnica de impresión: Serigrafía
Área de impresión: 20 x 16 cm
Colores: Negro



"Silla plegable de fácil armado con reposabrazos, porta vasos de malla y funda con jareta y correa."





LEN 001 LENTES SUNSET



Material: Plástico
Técnica de impresión: Serigrafía / Tampografía
Área de impresión: 6 x 0.8 cm
Colores: Amarillo, Azul, Blanco, Naranja, Negro, Rojo, Rosa, Verde, Verde Neón

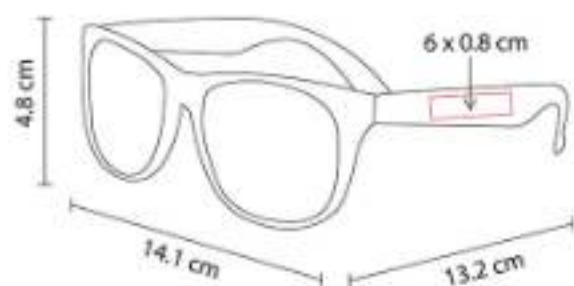

Protección UV 400.

LEN 002 LENTES SLANA



Material: Plástico
Técnica de impresión: Serigrafía / Tampografía
Área de impresión: 3 x 0.6 cm
Colores: Azul Translucido, Verde Translucido

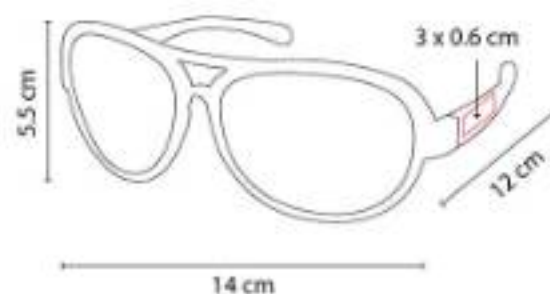

Protección UV 400.

LEN 003 LENTES TREVISO



Material: Plástico
Técnica de impresión: Serigrafía / Tampografía
Área de impresión: 6 x 0.8 cm
Colores: Azul, Negro, Verde



Lentes bicolor. Protección UV 400.

LEN 005
LENTES MIRROR



Material: Plástico
Técnica de impresión: Serigrafía /
Tampografía
Área de impresión: 3 x 0.7 cm
Colores: Azul, Naranja, Rojo, Rosa, Verde

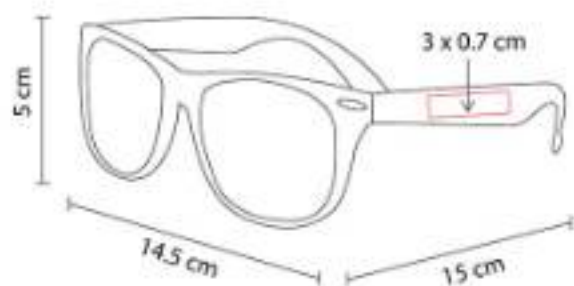

Lente con efecto tornasol. Protección UV 400.

LEN 030
PORTA LENTES SARONNO



Material: Metal
Técnica de impresión: Goteado en Resina
Área de impresión: 1.7 cm Diámetro
Colores: Plata

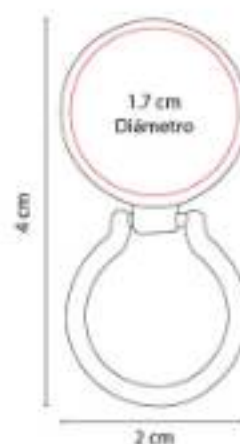

Porta lentes con imán. Incluye caja individual.

PRO 420
CARPA PLEGABLE CESKY



Material: Poliéster
Técnica de impresión: Serigrafía
Área de impresión: 105 x 55 cm Carpa / 40
x 40 cm Funda
Colores: Gris

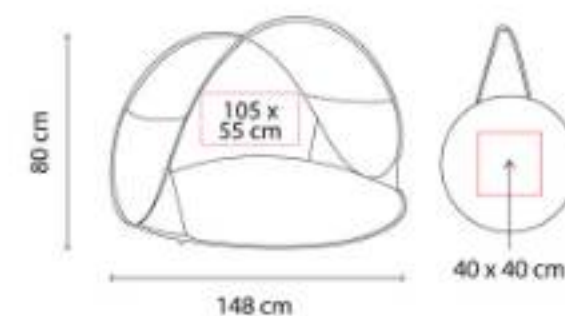

Carpa plegable para playa con protección UV 30. Incluye funda con correa.



SOC 085
SILLA BALÓN



Material: Poliéster Silla / Acero Estructura
Técnica de impresión: Serigrafía
Área de impresión: 20 x 16 cm
Colores: Negro

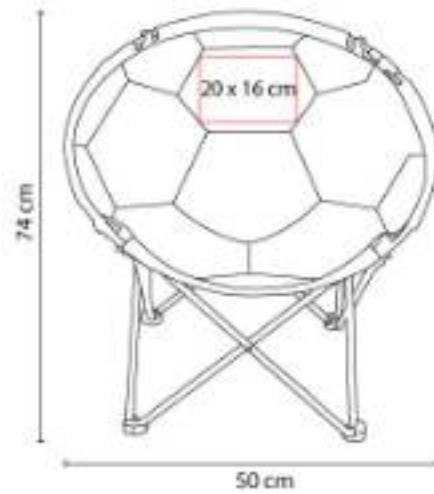

Silla armable. Incluye funda.





ventas@aymeuniformesindustriales.com
yadira.moreno@aymeuniformesindustriales.com